

KRAUS

Eine Idee voraus

KRAUS & MORE

Die Antwort liegt im Stauraum

LAGER & BETRIEB

Wir bringen Ihre Ideen ins Rollen...

Regale • Werkstatteinrichtung
Meisterkabinen • Schränke

Wir lassen Kunden für uns sprechen ...

Vertrauen durch Erfahrung und Referenzen

**Verbessern Sie Ihre Arbeits-
abläufe und Transportwege
und sparen Sie Zeit und Geld!**

Spezialkataloge für Profis:

- Tragrollen
- Räder & Rollen
- Hubtische
- Fördertechnik

Fordern Sie gleich unsere aktuellen

Spezialkataloge an:

www.kraus.co.at

office@kraus.co.at

telefonisch unter 0463/3860-68

oder per Fax unter 0463/3860-69

KRAUS Newsletter

In unserem Newsletter informieren wir Sie in einer persönlichen Email über attraktive Angebote, spezielle Kunden-vorteile, Produktneuheiten, Wissens-wertes zum Thema „Innerbetrieblicher Transport“ und vieles mehr!

Gleich anfordern unter:

www.kraus.co.at





... und viele mehr!



Jetzt noch mehr Lösungen mit unseren Spezialkatalogen



Lager und Betrieb

Schränke

Regale

Werkstatteinrichtung

Raumeinheiten

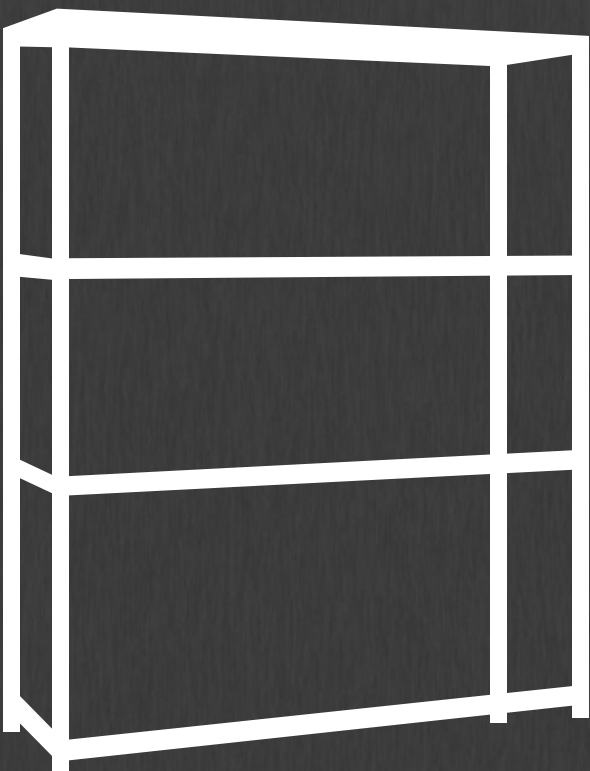



Inhalt

Schränke	ab Seite 8
Regale	ab Seite 23
Werkstatteinrichtung	ab Seite 38
Raumeinheiten	ab Seite 46





Wir haben für Sie ein Sortiment an Schränken zusammengestellt

Unsere **SCHRÄNKE** im Überblick:



Universalstahlschränke *„die Preisgünstigen“*

- verschiedene Höhen, Abmessungen und Bestückungen



Garderobenschränke

- Schränke mit 2, 3, 4 oder 5 Fächern
- Einschlagende Türen einwandig glatt
- Zylinderschloss mit je 2 Schlüsseln
- Wahlweise mit Kunststoff-Füßen



Werkzeug- und Materialschränke *mit Sichtfenstern in Flügeltüren*

- Langlebige Stahlkonstruktion
- Muldengriffschloss „Ergo-Lock“
- Stahltüren mit Sichtfenster aus Acrylglas
- Hohe Flexibilität der Inneneinrichtung



Stahl-Flügeltürenschränke

- Sauber verarbeitete, belastbare Stahlblechkonstruktion
- Bildung von Schließgruppen

Möbel für Menschen. Natürlich aus Stahl!

Kein Werkstoff hat vergleichbar viele positive Eigenschaften wie Stahl. Wir bei KRAUS nutzen jede dieser Eigenschaften und setzen Stahl überall dort ein, wo es um Design, Stabilität und Wertbeständigkeit geht. Darüber hinaus kombinieren wir ihn gerne mit anderen Materialien, denn ein „stählernes Rückgrat“ ist dafür die ideale Basis.

Wir haben jahrzehntelange Erfahrung beim Einrichten mit Stahl. Nutzen Sie diesen Vorsprung!



Stahlstarke Argumente

- Stahl ermöglicht Top-Designlösungen
- Stahl ist stabil und beständig
- Stahl ist vielseitig
- Stahl bietet unbegrenzte Farbmöglichkeiten
- Stahl ist pflegeleicht und hygienisch
- Stahl ist ausgezeichnet mit anderen Materialien kombinierbar
- Möbel aus Stahl sind praktizierter Brandschutz
- Stahlmöbel sind langlebig und unbegrenzt umzugstauglich



In allen Branchen zu Hause

Bei KRAUS finden Sie Einrichtungen für alle Bereiche. Unser breites Produktprogramm bietet kundenorientierte Lösungen für nahezu jeden Einsatzbereich und jedes Budget:

- **Vom Sachbearbeiter-Arbeitsplatz bis hin zur Chefetage**
- **vom Büro oder Archiv über Lager, Betrieb und Werkstatt**
- **bis hin zu Einrichtungen für Umkleide, Garderobe, Fitness und Medizin**
- **und das alles vom Einzelmöbel bis hin zur kompletten Objekteinrichtung von A-Z.**

Gehen Sie auf „Nummer Sicher“:

Entscheiden Sie sich für Möbel aus Stahl von kompetenten Partnern



Stahl – ein grüner Werkstoff

Einen wichtigen Beitrag zur Ressourcenschonung leistet das Stahl-Recycling. Denn Stahl kann ohne Qualitätsverlust immer wieder eingeschmolzen werden. In Deutschland wird knapp die Hälfte des Stahls aus diesem „Sekundärrohstoff“ hergestellt. Das senkt den Bedarf an Energie bei der Produktion – und vermindert damit ebenso deutlich die CO₂-Emissionen. Um beim Thema zu bleiben: Da Möbel aus Stahl leichter sind als Möbel aus Holz, fallen auch beim Transport weniger Energieaufwand und weniger Emissionen an. Bei Stahl vereinen sich Ökologie, Stabilität und Design auf ideale Weise.



Idee. Planung. Raumlösung.

Gut geplant ist halb eingerichtet. Bei der Objekteinrichtung darf nichts dem Zufall überlassen werden:

Wie zukunftssicher ist das Einrichtungskonzept?
Sind alle gesetzlichen Bestimmungen berücksichtigt?

Welche Farben und Materialien erfüllen die Nutzervorstellungen am besten?

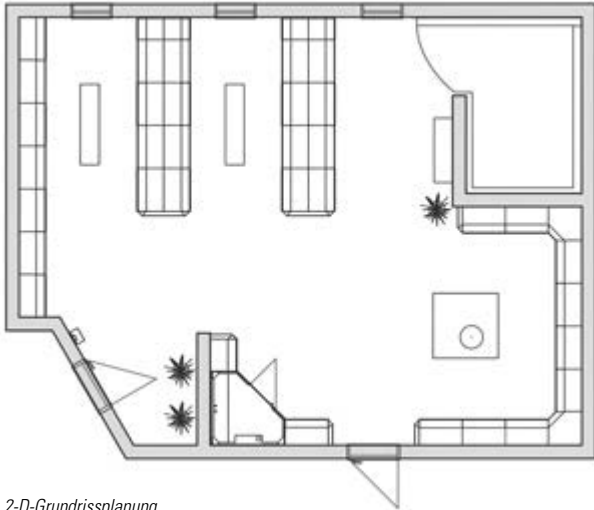

2-D-Grundrissplanung

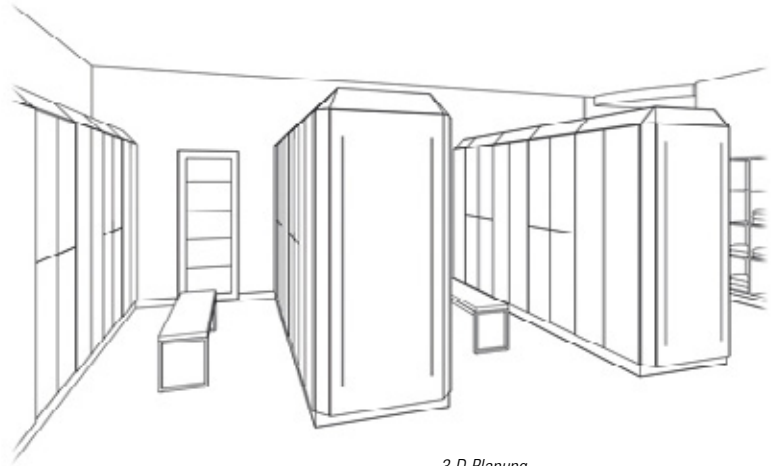

3-D-Planung



Fotorealistische Darstellung



Es macht einen großen Unterschied, ob Möbel einfach nur in einen Raum gestellt werden – oder ob die Einrichtung Teil der gesamten Innenarchitektur wird. Möbel von KRAUS bringen alle Voraussetzungen mit, um sich harmonisch in jedes gewünschte Umfeld zu integrieren. Entscheidend für die Integrationsfähigkeit ist nicht nur die große Produktpalette, sondern auch die Variationsvielfalt in der Materialwahl und der Oberflächengestaltung.

Unsere Profis beraten Sie in allen Fragen und setzen Ihre Vorstellungen konsequent um.



Eingerichtetes Objekt

Stahl-Spinde

- verschweißte Ausführung auf Sockel
- Lackierung RAL 7035 lichtgrau, pulverbeschichtet
- Vollblechtüren mit Etikettenrahmen, Lüftungsschlitzen und Drehriegel für Vorhängeschloss
- pro Abteil 1 Hutboden mit Kleiderstange
- auch mit untergebaute Sitzbank erhältlich

untergebaute Sitzbank

für alle gezeigten Modelle einsetzbar
 Gestell Vierkantröhre, Lackierung RAL 7035 lichtgrau,
 Sitzfläche aus massiven Hartholzleisten

Sitzhöhe: ca. 440 mm
 Sitztiefe: ca. 360 mm



B

B Mehrpreis für unterbaute Sitzbank

Abteillbreite 300 mm, Gesamthöhe 2070 mm, Gesamttiefe 860 mm			
Anzahl Abteile	2	3	4
Abteillbreite (mm)	600	900	1200
Art.-Nr.	1090005 7	1090006 7	1090007 7
Preis/€	89,-	109,-	127,-





A Art.-Nr. 1090002 7

A Art.-Nr. 1090003 7

A Stahl-Spinde auf Sockel

Abteillbreite 300 mm, Höhe 1800 mm, Tiefe 500 mm

			
Anzahl Abteile	2	3	4
Abteillbreite (mm)	600	900	1200
Art.-Nr.	1090002 7	1090003 7	1090004 7
Preis/€	195,-	339,-	398,-

* zubehör

Zylinderschloss

Art.-Nr.	1090008 7
Mehrpreis/€	9,-



Garderobenschränke

- stabile Stahlblechkonstruktion
- Abteilmöden glatt, leicht auskehrbar
- Türen rechts angeschlagen mit praktischem Belüftungslochbild und Kunststoff-Etikettenrahmen
- Schrankfüße aus Kunststoff, schwarz

C Art.-Nr. 1070251 7



Korpus und Türen in RAL 7035 lichtgrau
Abteilmödenbreite 300 mm, Maße siehe Tabelle

* zubehör

Zylinderschloss

Art.-Nr.	1070250 7
Mehrpreis/€	6,-



C Art.-Nr. 1070253 7



C Art.-Nr. 1070254 7

C Garderobenschrank

Höhe mit Fuß: 1800 mm, Höhe mit Sockel: 1800 mm

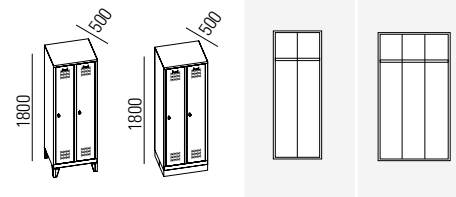

Ausführung mit Fuß

Anzahl Abteile	2	3
Außenmaß Breite (mm)	610	900
Außenmaß Tiefe (mm)	500	500
Abteilmödenbreite (mm)	300	300
Art.-Nr.	1070251 7	1070252 7
Preis/€	245,-	345,-

Ausführung mit Sockel

Art.-Nr.	1070253 7	1070254 7
Preis/€	245,-	345,-

Objekteinrichtungen

Wir bieten Ihnen objektspezifische Komplett-Einrichtungen für alle Branchen. Unser eingespieltes, projekterfahrenes Team berät Sie gerne.

Speziellösungen

Auf Wunsch bieten wir Ihnen auch Spezialschränke wie Feuerwehrschränke, Wäschesammel- und Ausgabeschränke, Sportschränke sowie Raumspar-, Verteiler- und Kleinfachschränke.

Wir helfen Ihnen bei der Auswahl der richtigen Lösung!



Garderobenschränke S 2000 Classic

- Garderobenschränke mit 150 mm hohen Füßen aus Kunststoff, auf 100 mm hohem Sockel oder mit untergebauter Sitzbank.
- Stabile und belastbare Stahlkonstruktion, sauber verarbeitet
- Türen rechts angeschlagen, in Drehbolzen gelagert mit senkrechter Kastenverstärkung, eingestanztem Etikettenrahmen und Lüftungsschlitzen
- einsteckbarer Hutboden und Kleiderstange mit 3 Schiebehaken für jedes Abteil
- Drehriegelverschluss für Vorhängeschloss
- Abteilboden glatt auskehrbar
- Schrankfüße aus Kunststoff (Serie A) = erhöhter Korrosionsschutz
- Sitzlatten standardmäßig aus Buche (Serie C), im Profil ca. 60 x 35 mm, allseitig gehobelt, oben abgerundet, klarlackiert mit naturgegebenen Farbunterschieden.



Das Classic-Belüftungs-Konzept

Durch Luftaustritt wird eine gleichmäßige Belüftung des gesamten Innenraumes ermöglicht



Ausführung mit Zylinderschloss ohne Mehrpreis



mit Füßen

A Art.-Nr. 1070004 6



mit Sockel

A Art.-Nr. 1070014 6



mit untergebauter Sitzbank

A Art.-Nr. 1070032 6

Garderobenschränke,

Tiefe 500 mm

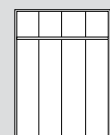
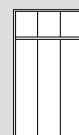

	610	810	900	1200	1190	1590	
Breite außen mm	610	810	900	1200	1190	1590	
Anzahl Abteile	2	2	3	3	4	4	
Abteillbreite mm	300	400	300	400	300	400	
Mit Füßen, Höhe 1850 mm	Art.-Nr.	1070004 6	1070005 6	1070006 6	1070007 6	1070008 6	1070009 6
	Preis/€	242,-	325,-	356,-	449,-	454,-	558,-
Mit Sockel, Höhe 1800 mm	Art.-Nr.	1070013 6	1070014 6	1070015 6	1070016 6	1070017 6	1070018 6
	Preis/€	260,-	329,-	366,-	462,-	454,-	582,-
Mit untergebauter Sitzbank, Höhe 2090 mm	Art.-Nr.	1070031 6	1070032 6	1070033 6	1070034 6	1070035 6	1070036 6
	Preis/€	384,-	459,-	514,-	648,-	639,-	852,-



Garderobenschränke S 2000

- Stabile Stahlblechkonstruktion.
- Abteilmöden glatt, leicht auskehrbar.
- Türen rechts angeschlagen mit praktischem Belüftungslochbild und Kunststoff-Etikettenrahmen
- Schrankfüße aus Kunststoff, schwarz
- Abteibreite 300 oder 400 mm



A Art.-Nr. 1070017 6



A Art.-Nr. 1070033 6



A Art.-Nr. 1070004 6

Kleiderbügel, Standard	Spiegel innen, ca. 110x190 mm	Trennwand aus Stahl, feste Ausführung	Trennwand aus Kunststoff, schwenkbar
1070377 6	1070378 6	1070375 6	1070376 6
4,-	3,-	29,-	32,-



Der Lufteintritt im hinteren Schrankboden sorgt für eine gute Belüftung und Trocknung im Abteil. Die Luftzufuhr bei Sockelschränken erfolgt über Öffnungen oberhalb des zurückgesetzten Sockels.

Aufsatzschränke, Tiefe 500 mm 						
	Art.-Nr.	1070369 6	1070370 6	1070371 6	1070372 6	1070373 6
Preis/€	213,-	229,-	258,-	277,-	295,-	319,-

Das Multitalent: S 3000 Evolo Maßgeschneidert für spezifische Anwendungen



Erhöhte Einbruchssicherheit durch extrem verwindungssteife Türen! Dafür sorgen die geschlossenen Profile an den Seiten. Die Türanschlagdämpfer sind serienmäßig.



Reinigungsfreundliches Belüftungs-Lochbild durch glatte Außenfront (keine überstehenden Lüftungsschlitze)



Integrierbare Nummerierung (optional) durch selbstklebende Folie im eingepprägten Etikettenrahmen, siehe Zubehör



Ergonomisch gestalteter Drehriegelverschluss mit Schloss-Schutz (serienmäßig) für Schloss-Bügelstärke 5 mm



Optimaler Korrosionsschutz durch FüÙe aus Kunststoff:
Sie unterstützen konsequent das geradlinige Design und verfügen über eine Schutzhülse, die bei Einsatz der serienmäßigen Höhenverstellung die Verstellungsschraube abdeckt.

Das bietet die Serie S 3000 Evolo

- Erhöhte Einbruchssicherheit durch extrem verwindungssteife Türen
- Türen rechts angeschlagen, in Drehbolzen gelagert, mit reinigungsfreundlichem Lochbild und eingepprägtem Etikettenrahmen für integrierbare Nummerierung
- Komfortabler Türanschlagdämpfer für angenehmes Schließverhalten
- Wechselfrontenkonzept mit Stahl- oder MDF-Dekortüren, auch nachträglich realisierbar
- Leichte Innenreinigung durch glatt auskehrbare Abteillböden
- Hutboden mit stabiler Garderobenstange aus Ovalprofil, 3 verdrehsichere Haken mit Systemaufnahme, z.B. für Kleiderbügel oder verschiebbare Trennwände
- Ergonomischer Drehriegelverschluss für Vorhängeschloss mit Schloss-Schutz als praktische Basisausstattung
- SchrankfüÙe aus Kunststoff = erhöhter Korrosionsschutz für den Schrank! FüÙe bei Korpusfarbe RAL 7035 in lichtgrau, bei allen anderen Korpusfarben in schwarz

Garderobenschränke mit Sitzbank

- Sitzlatten für Modelle standardmäßig aus Buche, im Profil ca. 60 x 35 mm, allseitig gehobelt, oben abgerundet, klar lackiert, mit naturgegebenen Farbunterschieden.
- Sitzlatten aus Kunststoff weiß, lichtgrau, dunkelgrau ohne Mehrpreis lieferbar (Standardfarbe Lichtgrau).
- Standardfarbe der Sitzbank-Untergestelle: RAL 7021 Anthrazit.
- Sitzbänke mit verstellbaren Bodengleitern für einfachen Niveaueausgleich (10 mm).



Das Evolo-Belüftungskonzept

sorgt für effektive Belüftung und Trocknung der Kleidung. Durch den Kamineffekt funktioniert es ohne zusätzliche Lüftungseinrichtungen. Selbst bei Schränken mit Sockel ist eine gleichmäßige Belüftung des gesamten Innenraumes gewährleistet! (siehe Grafik)



Der Lufteintritt erfolgt zunächst von vorne durch den zurückgesetzten Sockel, der hintere Lufteintritt im Schrank sorgt für eine gleichmäßige Luftverteilung

A Art.-Nr. 1070305 6



mit Füßen

A Art.-Nr. 1070263 6



mit untergebauter Sitzbank

A Art.-Nr. 1070271 6

A Art.-Nr. 1070267 6

Garderobenschränke,

Tiefe 500 mm

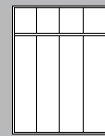
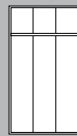

		610	810	900	1200	1190	1590
Breite außen mm		610	810	900	1200	1190	1590
Anzahl Abteile		2	2	3	3	4	4
Abteillbreite mm		300	400	300	400	300	400
Mit Füßen, Höhe 1850 mm	Art.-Nr.	1070259 6	1070260 6	1070261 6	1070262 6	1070263 6	1070264 6
	Preis/€	302,-	366,-	411,-	509,-	522,-	625,-
Mit Sockel, Höhe 1800 mm	Art.-Nr.	1070265 6	1070266 6	1070267 6	1070268 6	1070269 6	1070270 6
	Preis/€	302,-	366,-	411,-	509,-	522,-	625,-
Mit untergebauter Sitzbank, Höhe 2090 mm	Art.-Nr.	1070271 6	1070272 6	1070273 6	1070274 6	1070275 6	1070276 6
	Preis/€	424,-	518,-	536,-	658,-	670,-	843,-

Aufsatzschränke,

Höhe 500 mm, Tiefe 500 mm

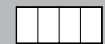

		1070303 6	1070304 6	1070305 6	1070306 6	1070307 6	1070308 6
Art.-Nr.		1070303 6	1070304 6	1070305 6	1070306 6	1070307 6	1070308 6
Preis/€		223,-	239,-	274,-	294,-	311,-	335,-

Fächerschränke S 3000 Evolo

- Schränke mit 2, 3, 4 oder 5 Fächern übereinander
- Abteillbreite 400 mm auch für Motorradhelme geeignet
- Böden und Fächer generell in Korpusfarbe ausgeführt
- Einschlagende Türen einwandig glatt
- Zylinderschloss mit je 2 Schlüsseln
- Wahlweise mit festverschraubten Kunststoff-Füßen (Korrosionsschutz) oder mit Sockel

Doppelstöckige Garderobenschränke

- Kleiderstange mit 3 Schiebehaken für jedes Abteil
- Türen oben und unten mit reinigungsfreundlichem Belüftungslochbild



A Art.-Nr. 1070321 6



A Art.-Nr. 1070333 6



A Art.-Nr. 1070339 6

Fächerschränke

Abteillbreite mm	300			400	
Anzahl Abteile	2	3	4	2	3
Außenmaß Breite mm	610	900	1190	810	1200
Außenmaß Tiefe mm	500				

2 Fächer übereinander

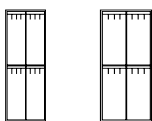

Lichtes Durchlassmaß pro Fach mm	813 x 230 x 465			813 x 330 x 465		
Mit Füßen Höhe 1850 mm	Art.-Nr.	1070309 6	1070311 6	1070313 6	1070310 6	1070312 6
	Preis/€	353,-	466,-	585,-	402,-	535,-
Mit Sockel Höhe 1800 mm	Art.-Nr.	1070315 6	1070317 6	1070319 6	1070316 6	1070318 6
	Preis/€	353,-	466,-	585,-	402,-	535,-
Mit untergebaute Sitzbank Höhe 2090 mm	Art.-Nr.	1070321 6	1070323 6	1070325 6	1070322 6	1070324 6
	Preis/€	450,-	589,-	731,-	513,-	682,-

3 Fächer übereinander

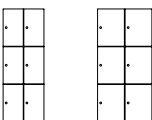

Lichtes Durchlassmaß pro Fach mm	813 x 230 x 465			813 x 330 x 465		
Mit Füßen Höhe 1850 mm	Art.-Nr.	1070327 6	1070328 6	1070329 6	1070330 6	1070331 6
	Preis/€	402,-	540,-	695,-	435,-	589,-
Mit Sockel Höhe 1800 mm	Art.-Nr.	1070332 6	1070333 6	1070334 6	1070335 6	1070336 6
	Preis/€	402,-	540,-	695,-	435,-	589,-

4 Fächer übereinander

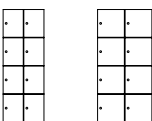

Lichtes Durchlassmaß pro Fach mm	363 x 250 x 455			363 x 350 x 455		
Mit Füßen Höhe 1850 mm	Art.-Nr.	1070337 6	1070338 6	1070339 6	1070340 6	1070341 6
	Preis/€	448,-	584,-	752,-	485,-	655,-
Mit Sockel Höhe 1800 mm	Art.-Nr.	1070342 6	1070343 6	1070344 6	1070345 6	1070346 6
	Preis/€	448,-	584,-	752,-	485,-	655,-

5 Fächer übereinander

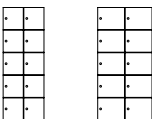

Lichtes Durchlassmaß pro Fach mm	279 x 250 x 455			279 x 350 x 455		
Mit Füßen Höhe 1850 mm	Art.-Nr.	1070347 6	1070348 6	1070349 6	1070350 6	1070351 6
	Preis/€	477,-	642,-	803,-	540,-	766,-
Mit Sockel Höhe 1800 mm	Art.-Nr.	1070352 6	1070353 6	1070354 6	1070355	1070356 6
	Preis/€	477,-	642,-	803,-	540,-	766,-



Garderobenschränke S 3000 Evolo

- stabile, aufwendig gearbeitete Stahlblechkonstruktion
- jedes Abteil mit einsteckbarem Hutboden und Kleiderstange mit 3 Schiebehaken
- Abteilmöden glatt, leicht auskehrbar
- Türen rechts angeschlagen, in Drehbolzen gelagert mit geschlossenen Profilen an den Seiten; bei der Ausführung mit untergebauter Sitzbank rechts angeschlagen, bei der Ausführung mit Aufbewahrungsbox zueinanderschlagend
- Garderobenschränke mit ergonomisch gestaltetem Drehriegelverschluss für Vorhangschloss - serienmäßig mit Schloss-Schutz
- Schrankfüße aus Kunststoff



A Art.-Nr. 1070285 6



A Art.-Nr. 1070358 6



A Art.-Nr. 1070367 6

Sitzlatten aus Kunststoff anstatt Standard-Buche

Lichtgrau	Weiß	Dunkelgrau
8000-7035	8000-9010	8000-7031

ohne Mehrpreis



Praktische Aufbewahrungsbox für Schuhe, Helme, Taschen usw. So wird auch der Stauraum unter der Sitzfläche optimal genutzt – ganz zu schweigen von der Reinigungsfreundlichkeit!



Die Sitzfläche aus Buche-Massivholz dient gleichzeitig als Verschlussklappe und kann nur vom Schrankinhaber geöffnet werden.

Garderobenschränke,

Tiefe 500 mm
mit Mitteltrennwand und zueinanderschlagenden Türen,
2 Abteile für eine Person, zur getrennten Unterbringung
von Freizeit und Berufskleidung in einem Schrank

	2 Abteile für 1 Person		4 Abteile für 2 Personen		
	610	810	1190	1590	
Breite außen mm	610	810	1190	1590	
Abteilmöden mm	300	400	300	400	
Mit Füßen, Höhe 1850 mm	Art.-Nr. 1070357 6	1070358 6	1070359 6	1070360 6	
	Preis/€	321,-	376,-	510,-	627,-
Mit Sockel, Höhe 1800 mm	Art.-Nr. 1070361 6	1070362 6	1070363 6	1070364 6	
	Preis/€	321,-	376,-	510,-	627,-
Mit untergebauter Sitzbank, Höhe 2090 mm	Art.-Nr. 1070365 6	1070366 6	1070367 6	1070368 6	
	Preis/€	426,-	506,-	668,-	824,-
Mit untergebauter Aufbewahrungs- box, Höhe 2090 mm	Art.-Nr. 1070283 6	1070284 6	1070285 6	1070286 6	
	Preis/€	520,-	638,-	872,-	1.054,-

Werkzeug- und Materialschränke mit Sichtfenstern in Flügeltüren

- Langlebige Stahlkonstruktion
- Verschiedene Maßvarianten (2 Breiten, 3 Höhen)
- Muldengriffschloss „Ergo-Lock“ (3-Riegel-Verschluss) in schwarz mit 2 Schlüsseln
- Stahltüren mit Sichtfenster aus Acrylglas für direkten Einblick
- Hohe Flexibilität der Inneneinrichtung durch Verstellbarkeit im 15 mm-Raster
- Hohe Traglast pro verzinktem Einlegeboden 70 kg
- Türaufhängung durch außen liegende Scharniere, ca. 180° Öffnungswinkel



Ordnung und Übersicht auf einen Blick!



A Art.-Nr. 1070400 6



A Art.-Nr. 1070402 6

Schränke mit Sichtfenster in Flügeltüren

	innen 1 verstellbarer, verzinkter Einlegeboden, oben mit Gummiriefenmatte		innen 2 verstellbare, verzinkte Einlegeböden, oben mit Gummiriefenmatte		innen 4 verstellbare, verzinkte Einlegeböden	
Höhe außen mm	1000		1200		1950	
Breite außen mm	930	1200	930	1200	930	1200
Innenmaße B x T mm	928 x 453	1198 x 453	928 x 453	1198 x 453	928 x 453	1198 x 453
Art.-Nr.	1070398 6	1070399 6	1070400 6	1070401 6	1070402 6	1070403 6
Preis/€	473,-	524,-	498,-	571,-	594,-	685,-

zusätzlicher Einlegeboden, verzinkt, Höhe 24 mm

			Abdeckplatte, Höhe 25 mm, melaminbeschichtet, anstatt der Gummiriefenmatte,		
für Schrankbreite	930	1200		930	1200
Art.-Nr.	1070393 6	1070396 6		1070224 6	1070225 6
Preis/€	16,-	17,-		66,-	75,-



Werkzeug- und Materialschränke mit Sichtfenstern in Schiebetüren

- Langlebige Stahlkonstruktion
- Verschiedene Maßvarianten (3 Höhen, 3 Tiefen)
- Schiebetüren mit Sichtfenster aus Acrylglas für direkten Einblick und bessere Übersicht
- Leichtgängige Schiebetüren laufen mit Spezialkugellagerrollen in spezieller Schienenführung
- Ergonomische Bügelgriffe aus Metall für einfache Bedienung
- Dreh-Druckzylinderschloss mit 2 Schüsseln, Wechselkern-Zylinder
- Hohe Flexibilität der Inneneinrichtung, durch 15 mm-Raster
- Hohe Traglast pro Einlegeboden (70 kg)



A Art.-Nr. 1070405 6



Optimieren Sie ihre Arbeitsabläufe durch Schränke mit Sichtfenstern!

Ersparen Sie sich lästiges Suchen und aufwändige Beschriftungssysteme durch direkte Sicht auf Schrankinhalte. Sie sparen Zeit und werden effizienter.

A Art.-Nr. 1070412 6

Schränke mit Sichtfenster in Schiebetüren
Breite 1200 mm
(innen 1197 mm)

innen 1 verstellbarer, verzinkter Einlegeboden, oben mit Gummiriefenmatte

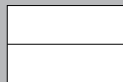

innen 2 verstellbare, verzinkte Einlegeböden, oben mit Gummiriefenmatte



innen 4 verstellbare, verzinkte Einlegeböden



Höhe außen mm	1000			1200			1950		
Tiefe außen mm	400	500	600	400	500	600	400	500	600
Innenmaße H x T mm	905 x 328	905 x 428	905 x 528	1105 x 328	1105 x 428	1105 x 528	1840 x 328	1840 x 428	1840 x 528
Art.-Nr.	1070404 6	1070405 6	1070406 6	1070407 6	1070408 6	1070409 6	1070410 6	1070411 6	1070412 6
Preis/€	555,-	581,-	610,-	581,-	605,-	634,-	763,-	808,-	910,-

zusätzlicher Einlegeboden, verzinkt, Höhe 24 mm

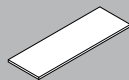

für Schranktiefe	400	500	600
Art.-Nr.	1070413 6	1070414 6	1070415 6
Preis/€	16,-	17,-	18,-

Abdeckplatte, Höhe 25 mm, melaminbeschichtet, anstatt der Gummiriefenmatte,

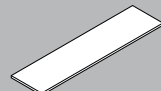

für Schranktiefe	400	500	600
Art.-Nr.	1070416 6	1070225 6	1070417 6
Preis/€	52,-	75,-	73,-

Stahl-Flügeltürenschränke

Höhe 1950 mm, in 4 Breiten und 3 Tiefen erhältlich! Hier findet jeder den richtigen Schrank!

- Sauber verarbeitete, belastbare Stahlblechkonstruktion
- Bildung von Schließgruppen sowie Gleichschließung auf Anfrage möglich
- 4 höhenverstellbare verzinkte Einlegeböden (Raster 15 mm)
- Türen wahlweise mit innenliegender Türaufhängung (Öffnungswinkel ca. 100°) oder mit außenliegenden Türscharnieren (Öffnungswinkel 180°).
Siehe Tabelle

Auf einen Blick, für die sichere Lagerung:

Belastbare, robuste Stahl-Konstruktion:
Der Schrank ist mit **bis zu 450 kg** zu belasten.

Die Einlegeböden sind **verzinkt, kratzfest**, haben eine **Tragkraft von 70 kg**, mit Verstärkung bis zu **110 kg!**

Muldengriffschloss „Ergo-Lock“: Stabiler **3-Riegelverschluss**, auch mit Handschuhen bedienbar!

Eine zusätzliche Verstärkung unter dem Fachboden, **Tragkraft ca. 90 kg**
Auf Anfrage!

Zwei zusätzliche Verstärkungen unter dem Fachboden, **Tragkraft ca. 110 kg**
Auf Anfrage!



Außenliegende Türscharniere = Türöffnungswinkel 180°



Muldengriffschloss „Ergo-Lock“ (3-Riegel-Verschluss) in schwarz mit 2 Schlüsseln

- Noch bedienungssicherer in der Handhabung
- Vorgerichtet für Wechselschloss
- Ergonomisches, attraktives Design

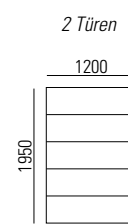
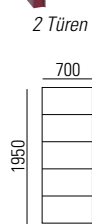
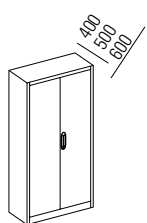

Außenmaß Breite	500		700		930			1200		
Außenmaß Tiefe	400	500	400	500	400	500	600	400	500	600
Innenmaße B x T	498 x 353	498 x 453	698 x 353	698 x 453	928 x 353	928 x 453	928 x 553	1198 x 353	1198 x 453	1198 x 553

Werkzeugschränke Türen mit dreiriegeligem Zylinderschloss, Inneneinrichtung: 4 verstellbare, verzinkte Einlegeböden

Art.-Nr.	1070142 6	1070143 6	1070144 6	1070145 6	1070146 6	1070147 6	1070148 6	1070149 6	1070150 6	1070151
Preis/€	325,-	325,-	334,-	379,-	345,-	386,-	452,-	489,-	578,-	556,-

Werkzeugschränke mit außenliegenden Türscharnieren Türen mit dreiriegeligem Zylinderschloss, innen 4 verstellbare, verzinkte Einlegeböden

Art.-Nr.	1070382 6	1070383 6	1070384 6	1070385 6	1070386 6	1070387 6	1070388 6	1070389 6	1070390 6	1070391 6
Preis/€	332,-	340,-	361,-	389,-	366,-	406,-	463,-	458,-	523,-	542,-

Zusätzlicher Einlegeboden verzinkt, Höhe 24 mm

Maße B x T	497 x 352	497 x 452	697 x 352	697 x 452	927 x 352	927 x 452	927 x 552	1197 x 352	1197 x 452	1197 x 552
Art.-Nr.	1070152 6	1070153 6	1070154	1070155 6	1070392 6	1070393 6	1070394 6	1070395 6	1070396 6	1070397 6
Preis/€	19,-	21,-	21,-	21,-	15,-	16,-	17,-	17,-	17,-	18,-



Großraum-Werkzeugschrank

Werkzeug- und Materialschränke
für Lager und Werkstatt

- Langlebige Stahlkonstruktion
- Flügeltüren mit außen liegenden Türscharnieren, Öffnungswinkel 180°
- Schubladen mit Teleskopschienenführung, voll ausziehbar, 50 kg Traglast pro Schub
- Einlegeböden verzinkt, Schubladen lichtgrau beschichtet
- Mittige Türverstärkung für hohe Türstabilität
- Hohe Flexibilität der Inneneinrichtung durch Verstellbarkeit im 15 mm-Raster
- Muldengriffschloss „Ergo-Lock“ (3-Riegel-Verschluss), schwarz, 2 Schlüsseln
- verzinkte Fachböden, Tragkraft 160 kg g.v.L., verstellbar im 25 mm Raster



1 Großraum-Werkzeugschrank
mit Flügeltüren, 4 verstellbare, verzinkte Einlegeböden und 3 voll ausziehbaren Teleskop-Schubladen.
Außenmaße: **H 1950** x B 1200 x T 500 mm
Schublade im Lichten: H 100 x B 1004 x T 440 mm



2 Großraum-Werkzeug-Beistellschrank
mit Flügeltüren, 2 verstellbare, verzinkte Einlegeböden und 3 voll ausziehbaren Teleskop-Schubladen, mit Gummiriefenmatte
Außenmaße: **H 1000** x B 1200 x T 500 mm
Schublade im Lichten: H 100 x B 1004 x T 440 mm



Kunststoff-Kastensortiment

bestehend aus 56 Kästen
in 4 verschiedenen Größen
Auf Anfrage!

Werkzeug-Beistellschränke



Beistellschränke mit 2 Flügeltüren

mit 1 verstellbarem, verzinktem Einlegeboden,
mit Gummiriefenmatte
Außenmaß **Höhe 1000 mm** (innen 895 mm)

Außenmaß Breite x Tiefe (mm)	Art.-Nr.		3
930 x	400	1070156 6	368,-
	500	1070157 6	385,-
1200 x	400	1070158 6	394,-
	500	1070159 6	409,-

Beistellschränke mit 2 Flügeltüren

mit 2 verstellbaren, verzinkten Einlegeböden,
mit Gummiriefenmatte
Außenmaß **Höhe 1200 mm** (innen 1095 mm)

Außenmaß Breite x Tiefe (mm)	Art.-Nr.		3
930 x	400	1070162 6	381,-
	500	1070163 6	435,-
1200 x	400	1070164 6	449,-
	500	1070165 6	478,-





Ein professionell ausgewähltes Regalsystem kann sehr viel zur Optimierung des Lagers beitragen.

Unsere REGALE im Überblick:



Schraubregale „die Klassiker“

- problemloser Aufbau
- mit vielen Variationsmöglichkeiten
- hohe Tragfähigkeit
- solide Standfestigkeit



Steckregale „die Flexiblen“

- einfache, schnelle Montage
- individuelle Lösungen
- attraktives Preis-Leistungs-Verhältnis
- große Auswahl an Zubehör
- problemlos erweiterbar



Weitspann- und Palettenregale „die Schweren“

- für Paletten, sperrige und voluminöse Waren
- garantieren hohe Belastungen
- hervorragende Integrier- und Kombinierbarkeit

Fachbodenregale

Stecksystem verzinkt

- Oberfläche sendzimirverzinkt
- alle Fachböden mit Systemlochung im Rasterabstand von 50 mm
- Aussteifung durch Kreuzstreben
- hochwertiger Multiplus-Fachboden

Eigenschaften:

- Fachböden im Raster von 25 mm in der Höhe verstellbar
- ideal zum „Vor-Wand“-Aufbau; „Rücken-an-Rücken“-Aufbau als Doppelregal ebenfalls möglich
- individuelle Anpassung an räumliche Gegebenheiten und das Lagergut durch drei Regalbreiten
- geeignet zum Bau mehrstöckiger Regalanlagen

Nutzen:

- schneller Aufbau durch einfaches Stecken der Fachböden
- einfaches Ausrichten des Regals durch Spannschlösser an den Kreuzstreben
- preiswerte Aussteifungsvariante
- Steigerung der Feldlast durch zusätzliche Tiefenriegel möglich

technische Daten:

Fachlast: 150/250 kg Multiplus-Fachboden
 Feldlast: 1300 - 1800 kg
 Höhe: 2000/2500/3000 mm
 Breite: 1000 mm
 Tiefe: 300/400/500/600/800 mm
 Oberfläche: sendzimirverzinkt
 Gesamtbreite: Grundregal - Fachbodenbreite + 60 mm
 Anbauregal - Fachbodenbreite + 6 mm
 Gesamttiefe: Fachbodentiefe + 35 mm
 höhenverstellbar im Rasterabstand von 25 mm
 die angegebenen Fachlasten gelten bei gleichmäßig verteilter Last

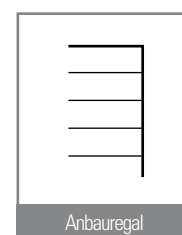
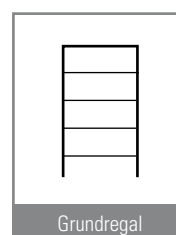

A Steckregal-System, verzinkt

Fachboden-Tiefe (mm)	300		400		500		600		800	
Typ	Grundregal	Anbauregal	Grundregal	Anbauregal	Grundregal	Anbauregal	Grundregal	Anbauregal	Grundregal	Anbauregal
Fachboden-Breite (mm)	1000	1000	1000	1000	1000	1000	1000	1000	1000	1000
Feldlast max. (kg)	1300 kg									
Regal-Höhe (mm)	2000	2000	2000	2000	2000	2000	2000	2000	2000	2000
Fachboden-Anzahl	5	5	5	5	5	5	5	5	5	5
Fachboden-Traglast (kg)	Grund-/Anbauregal: 150 kg									
Art.-Nr.	1250002 6	1250007 6	1250003 6	1250008 6	1250004 6	1250009 6	1250005 6	1250010 6	1250006 6	1250011 6
Preis/€	140,-	101,-	153,-	113,-	165,-	124,-	177,-	136,-	203,-	159,-
Fachboden-Traglast (kg)	Grund-/Anbauregal: 250 kg									
Art.-Nr.	1250037 6	1250042 6	1250038 6	1250043 6	1250039 6	1250044 6	1250040 6	1250045 6	1250041 6	1250046 6
Preis/€	152,-	114,-	167,-	127,-	185,-	144,-	199,-	157,-	228,-	183,-
Feldlast max. (kg)	1800 kg									
Regal-Höhe (mm)	2500	2500	2500	2500	2500	2500	2500	2500	2500	2500
Fachboden-Anzahl	6	6	6	6	6	6	6	6	6	6
Fachboden-Traglast (kg)	Grund-/Anbauregal: 150 kg									
Art.-Nr.	1250012 6	1250017 6	1250013 6	1250018 6	1250014 6	1250019 6	1250015 6	1250020 6	1250016 6	1250021 6
Preis/€	174,-	124,-	190,-	139,-	205,-	153,-	201,-	152,-	253,-	195,-
Fachboden-Traglast (kg)	Grund-/Anbauregal: 250 kg									
Art.-Nr.	1250047 6	1250052 6	1250048 6	1250053 6	1250049 6	1250054 6	1250050 6	1250055 6	1250051 6	1250056 6
Preis/€	188,-	139,-	206,-	156,-	229,-	176,-	246,-	192,-	282,-	224,-
Feldlast max. (kg)	1600 kg									
Regal-Höhe (mm)	3000	3000	3000	3000	3000	3000	3000	3000	3000	3000
Fachboden-Anzahl	7	7	7	7	7	7	7	7	7	7
Fachboden-Traglast (kg)	Grund-/Anbauregal: 150 kg									
Art.-Nr.	1250022 6	1250027 6	1250023 6	1250028 6	1250024 6	1250029 6	1250025 6	1250030 6	1250026 6	1250031 6
Preis/€	211,-	149,-	230,-	166,-	247,-	182,-	264,-	198,-	301,-	231,-
Fachboden-Traglast (kg)	Grund-/Anbauregal: 250 kg									
Art.-Nr.	1250057 6	1250062 6	1250058 6	1250063 6	1250059 6	1250064 6	1250060 6	1250065 6	1250061 6	1250066 6
Preis/€	228,-	166,-	249,-	186,-	274,-	210,-	294,-	228,-	335,-	265,-
	Zusatzboden mit 4 Fachbodenträgern (Fachboden-Traglast 150 kg)									
Art.-Nr.	1250032 6	1250033 6	1250034 6	1250035 6	1250036 6	1250037 6	1250038 6	1250039 6	1250040 6	1250041 6
Preis/€	13,-	15,-	17,-	19,-	21,-	23,-	25,-	27,-	29,-	31,-
	Zusatzboden mit 4 Fachbodenträgern (Fachboden-Traglast 250 kg)									
Art.-Nr.	1250067 6	1250068 6	1250069 6	1250070 6	1250071 6	1250072 6	1250073 6	1250074 6	1250075 6	1250076 6
Preis/€	15,-	17,-	19,-	21,-	23,-	25,-	27,-	29,-	31,-	33,-



Tiefen:
300 mm
400 mm
500 mm
600 mm
800 mm

Breite 1000 mm

ohne Deko

Höhen:
2000 mm
2500 mm
3000 mm



Fachboden *Multi^{plus}* Vorteile:

- Aussteifung des Auflagebereichs durch Materialverdopplung
- maximale Stabilität durch bis in die Ecken geführtes Kastenprofil
- hohe Stabilität und Sicherheit durch Dreifachabkantung in Tiefenrichtung
- Transportsicherung durch Einsatz von Stapelnocken
- höhere Tragkraft durch Kastenform
- umweltfreundliche Verbindung durch Durchsetzfugen (Toxen)
- Multifunktionalität durch Systemlochung für den flexiblen Einsatz des Zubehörs

Fachbodenregale

Stecksystem kunststoffbeschichtet

- Oberfläche RAL 7035 lichtgrau kunststoffbeschichtet, alternativ mit Rahmen in RAL 5010 enzianblau
- Aussteifung durch Kreuzstreben
- einfache Montage, Rahmen werden aus Transportgründen zerlegt geliefert



produktvorteil

- Fachböden mit Fachbodenträgern einfach einhängbar

technische Daten:

Fachlast: 150/250 kg Multiplus-Fachboden
Feldlast: 1300 - 1800 kg
Höhe: 2000/2500/3000 mm
Breite: 1000 mm
Tiefe: 300/400/500/600/800 mm
Oberfläche: kunststoffpulverbeschichtet
Gesamtbreite: Grundregal - Fachbodenbreite + 60 mm
Anbauregal - Fachbodenbreite + 6 mm
Gesamttiefe: Fachbodentiefe + 35 mm
höhenverstellbar im Rasterabstand von 25 mm

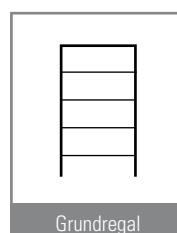

Grundregal

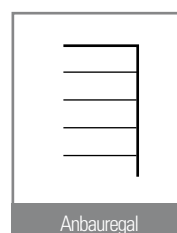

Anbauregal

A Steckregal-System, Lichtgrau (RAL 7035)

Fachboden-Tiefe (mm)	300		400		500		600		800	
Typ	Grundregal	Anbauregal	Grundregal	Anbauregal	Grundregal	Anbauregal	Grundregal	Anbauregal	Grundregal	Anbauregal
Fachboden-Breite (mm)	1000	1000	1000	1000	1000	1000	1000	1000	1000	1000

Feldlast max. (kg)	1300 kg									
Regal-Höhe (mm)	2000	2000	2000	2000	2000	2000	2000	2000	2000	2000
Fachboden-Anzahl	5	5	5	5	5	5	5	5	5	5
Fachboden-Traglast (kg)	Grund-/Anbauregal: 150 kg									
Art.-Nr.	1250072 6	1250077 6	1250073 6	1250078 6	1250074 6	1250079 6	1250075 6	1250080 6	1250076 6	1250081 6
Preis/€	160,-	113,-	173,-	126,-	192,-	143,-	205,-	156,-	232,-	180,-
Fachboden-Traglast (kg)	Grund-/Anbauregal: 250 kg									
Art.-Nr.	1250107 6	1250112 6	1250108 6	1250113 6	1250109 6	1250114 6	1250110 6	1250115 6	1250111 6	1250116 6
Preis/€	178,-	131,-	188,-	140,-	209,-	160,-	228,-	178,-	250,-	197,-

Feldlast max. (kg)	1800 kg									
Regal-Höhe (mm)	2500	2500	2500	2500	2500	2500	2500	2500	2500	2500
Fachboden-Anzahl	6	6	6	6	6	6	6	6	6	6
Fachboden-Traglast (kg)	Grund-/Anbauregal: 150 kg									
Art.-Nr.	1250082 6	1250087 6	1250083 6	1250088 6	1250084 6	1250089 6	1250085 6	1250090 6	1250086 6	1250091 6
Preis/€	200,-	139,-	216,-	155,-	239,-	176,-	256,-	191,-	290,-	221,-
Fachboden-Traglast (kg)	Grund-/Anbauregal: 250 kg									
Art.-Nr.	1250117 6	1250122 6	1250118 6	1250123 6	1250119 6	1250124 6	1250120 6	1250125 6	1250121 6	1250126 6
Preis/€	221,-	161,-	233,-	172,-	260,-	197,-	283,-	218,-	310,-	242,-

Feldlast max. (kg)	1600 kg									
Regal-Höhe (mm)	3000	3000	3000	3000	3000	3000	3000	3000	3000	3000
Fachboden-Anzahl	7	7	7	7	7	7	7	7	7	7
Fachboden-Traglast (kg)	Grund-/Anbauregal: 150 kg									
Art.-Nr.	1250092 6	1250097 6	1250093 6	1250098 6	1250094 6	1250099 6	1250095 6	1250100 6	1250096 6	1250101 6
Preis/€	243,-	168,-	262,-	186,-	287,-	209,-	307,-	227,-	345,-	262,-
Fachboden-Traglast (kg)	Grund-/Anbauregal: 250 kg									
Art.-Nr.	1250127 6	1250132 6	1250128 6	1250133 6	1250129 6	1250134 6	1250130 6	1250135 6	1250131 6	1250136 6
Preis/€	268,-	221,-	282,-	206,-	312,-	234,-	338,-	259,-	369,-	286,-

Zusatzboden mit 4 Fachbodenträgern (Fachboden-Traglast 150 kg)										
Art.-Nr.	1250102 6	1250103 6	1250104 6	1250105 6	1250106 6					
Preis/€	13,-	16,-	19,-	21,-	26,-					

Zusatzboden mit 4 Fachbodenträgern (Fachboden-Traglast 250 kg)										
Art.-Nr.	1250137 6	1250138 6	1250139 6	1250140 6	1250141 6					
Preis/€	17,-	19,-	22,-	26,-	29,-					



A

Tiefen:
300 mm
400 mm
500 mm
600 mm
800 mm

B
+
C



* zubehör

B Stecktrennbleche für 150 kg Fachböden

Tiefe (mm)	300	400	500	600	800
Höhe 200					
Art.-Nr.	1250172 6	1250174 6	1250176 6	1250178 6	1250180 6
Preis/€	5,-	5,-	6,-	6,-	7,-
Höhe 300					
Art.-Nr.	1250173 6	1250175 6	1250177 6	1250179 6	1250181 6
Preis/€	6,-	6,-	7,-	8,-	9,-

C Stecktrennbleche für 250 kg Fachböden

Tiefe (mm)	300	400	500	600	800
Höhe 200					
Art.-Nr.	1250192 6	1250194 6	1250196 6	1250198 6	1250200 6
Preis/€	5,-	6,-	6,-	7,-	8,-
Höhe 300					
Art.-Nr.	1250193 6	1250195 6	1250197 6	1250199 6	1250201 6
Preis/€	6,-	7,-	7,-	8,-	10,-



D

D Flügeltür für Stecksystem

Höhe (mm)	1075	2000
Breite (mm)	1000	
Art.-Nr.	1250236 6	1250235 6
Preis/€	278,-	361,-

Betriebslogistik

auf mehr als 250 Seiten

Transportgeräte
Stapeln und Heben
Hubtische
Räder & Rollen
Tragrollen
Fördertechnik



Wir bringen Ihre

KRAUS
Eine Idee voraus



1000 Lösungen

KRAUS

BETRIEBSLOGISTIK

Transportgeräte • Stapeln und Heben • Hubtische
Räder & Rollen • Tragrollen • Fördertechnik

Ideen ins Rollen...

Weitspannregal Z1

- Sie brauchen lediglich einen Kunststoffhammer, um schnell ein enorm stabiles Regal aufzubauen!
- Einlegeböden aus 16 mm Spanplatte V 20 E1
- Höhenverstellbarkeit der Ebenen: 38 mm

technische Daten:

Fachlast: bis 720 kg/Ebene
Feldlast: bis 3000 kg
Höhe: 1981/2438/3048 mm
Breite: 1536/1841/2146/2450 mm
Tiefe: 469/621/773/926 mm
Spanplatte: V 20 E1, 16 mm
Verstellbereich: alle 38 mm



Anwendungsbeispiel

A Weitspannregal Z1

Breite (mm)	ohne Spanplatte							
	1536				1841			
Tragkraft/ Ebene (kg)	640	640	640	640	610	610	720	720
Tiefe (mm)	469	621	773	926	469	621	773	926
Ebenen	4							

Höhe (mm)	1981							
Art.-Nr.	1250613 6	1250614 6	1250615 6	1250616 6	1250617 6	1250618 6	1250619 6	1250620 6
Preis/€	216,-	231,-	239,-	252,-	272,-	287,-	296,-	308,-

Höhe (mm)	2438							
Art.-Nr.	1250629 6	1250630 6	1250631 6	1250632 6	1250633 6	1250634 6	1250635 6	1250636 6
Preis/€	229,-	244,-	252,-	265,-	285,-	300,-	308,-	321,-

Höhe (mm)	3048							
Art.-Nr.	1250645 6	1250646 6	1250647 6	1250648 6	1250649 6	1250650 6	1250651 6	1250652 6
Preis/€	246,-	261,-	269,-	282,-	302,-	317,-	325,-	338,-

Höhe (mm)	Zusatzebene							
Art.-Nr.	1250661 6	1250662 6	1250663 6	1250664 6	1250665 6	1250666 6	1250667 6	1250668 6
Preis/€	39,-	43,-	45,-	48,-	53,-	57,-	59,-	62,-

A Weitspannregal Z1

Breite (mm)	ohne Spanplatte							
	2146				2450			
Tragkraft/ Ebene (kg)	570	570	620	620	540	540	500	500
Tiefe (mm)	469	621	773	926	496	621	773	926
Ebenen	4							

Höhe (mm)	1981							
Art.-Nr.	1250621 6	1250622 6	1250623 6	1250624 6	1250625 6	1250626 6	1250627 6	1250628 6
Preis/€	300,-	315,-	323,-	335,-	327,-	342,-	350,-	363,-

Höhe (mm)	2438							
Art.-Nr.	1250637 6	1250638 6	1250639 6	1250640 6	1250641 6	1250642 6	1250643 6	1250644 6
Preis/€	313,-	244,-	336,-	348,-	340,-	355,-	363,-	379,-

Höhe (mm)	3048							
Art.-Nr.	1250653 6	1250654 6	1250655 6	1250656 6	1250657 6	1250658 6	1250659 6	1250660 6
Preis/€	330,-	345,-	353,-	365,-	357,-	372,-	380,-	393,-

Höhe (mm)	Zusatzebene							
Art.-Nr.	1250669 6	1250670 6	1250671 6	1250672 6	1250673 6	1250674 6	1250675 6	1250676 6
Preis/€	60,-	64,-	66,-	69,-	67,-	71,-	73,-	76,-

B Weitspannregal Z1

Breite (mm)	mit aufgelegter Spanplatte							
	1536				1841			
Tragkraft/ Ebene (kg)	640	640	640	640	610	610	720	720
Tiefe (mm)	469	621	773	926	469	621	773	926
Ebenen	4							

Höhe (mm)	1981							
Art.-Nr.	1250677 6	1250678 6	1250679 6	1250680 6	1250681 6	1250682 6	1250683 6	1250684 6
Preis/€	258,-	287,-	315,-	335,-	323,-	354,-	379,-	408,-

Höhe (mm)	2438							
Art.-Nr.	1250693 6	1250694 6	1250695 6	1250696 6	1250697 6	1250698 6	1250699 6	1250700 6
Preis/€	271,-	300,-	322,-	348,-	336,-	367,-	392,-	421,-

Höhe (mm)	3048							
Art.-Nr.	1250709 6	1250710 6	1250711 6	1250712 6	1250713 6	1250714 6	1250715 6	1250716 6
Preis/€	288,-	317,-	339,-	365,-	353,-	384,-	409,-	438,-

Höhe (mm)	Zusatzebene							
Art.-Nr.	1250725 6	1250726 6	1250727 6	1250728 6	1250729 6	1250730 6	1250731 6	1250732 6
Preis/€	50,-	57,-	62,-	69,-	66,-	74,-	80,-	87,-



ohne Deko

Breite 1536/1841/2146/2450 mm

Tiefen:
469 mm
621 mm
773 mm
926 mm



Höhen:
1981 mm
2438 mm
3048 mm

Ständer
blau

Traversen
orange

B Weitspannregal Z1

Breite (mm)	mit aufgelegter Spanplatte							
	2146				2450			
Tragkraft/ Ebene (kg)	570	570	620	620	540	540	500	500
Tiefe (mm)	469	621	773	926	496	621	773	926
Ebenen								

Höhe (mm)	1981							
Art.-Nr.	1250685 6	1250686 6	1250687 6	1250688 6	1250689 6	1250690 6	1250691 6	1250692 6
Preis/€	358,-	393,-	420,-	452,-	394,-	431,-	462,-	496,-

Höhe (mm)	2438							
Art.-Nr.	1250701 6	1250702 6	1250703 6	1250704 6	1250705 6	1250706 6	1250707 6	1250708 6
Preis/€	371,-	300,-	433,-	465,-	407,-	444,-	475,-	509,-

Höhe (mm)	3048							
Art.-Nr.	1250717 6	1250718 6	1250719 6	1250720 6	1250721 6	1250722 6	1250723 6	1250724 6
Preis/€	388,-	423,-	450,-	482,-	424,-	461,-	492,-	526,-

Höhe (mm)	Zusatzebene							
Art.-Nr.	1250733 6	1250734 6	1250735 6	1250736 6	1250737 6	1250738 6	1250739 6	1250740 6
Preis/€	75,-	83,-	90,-	98,-	84,-	93,-	100,-	109,-



produktvorteil

- in vier unterschiedlichen Breiten
- schnelle, einfache Steckmontage ohne Schrauben
- zugänglich von allen Seiten

Palettenregal

- aus Einzelkomponenten bestehende, unmontierte Ständerrahmen
- Ständerrahmen bis 30 t Feldlast lieferbar
- Rahmen-Zwischenhöhen im Raster von 50 mm lieferbar
- Höhen bis 12.000 mm 1-teilig
- Holme zum Einhängen im Raster 50 mm
- Holme bis 5.400 kg Fachlast lieferbar
- Holm-Zwischenlängen möglich
- Durchlaufregale und Drive-In-Regale auf Anfrage
- Berechnung nach Eurocode 3

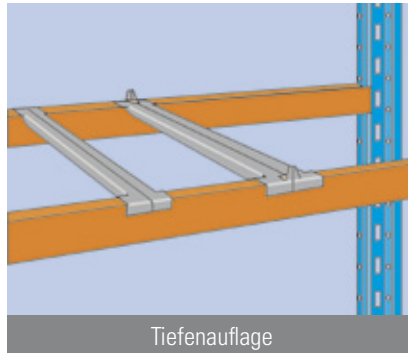

Tiefenauflage



Unterlegblech



Rammschutz

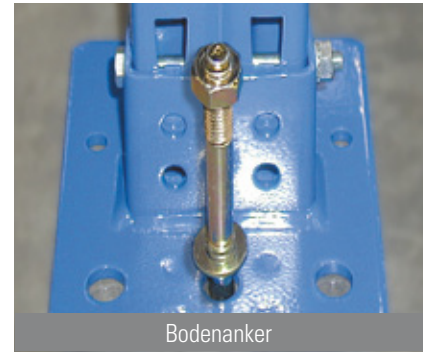

Bodenanker

Planungshinweise:

Gesamtlänge des Regals:

für S 610- S 625:
Nennlänge + Anzahl Ständer x 86 mm

für S 630 - S 635:
Nennlänge + Anzahl Ständer x 110 mm

Für eine optimale Planung benötigen Sie:

- das Palettengewicht
- die Abmaße des Lagergutes
- die Holmlänge
- Anzahl der Lagerebenen pro Feld
- die Höhe der obersten Lagerebene
- die Art des Bediengerätes

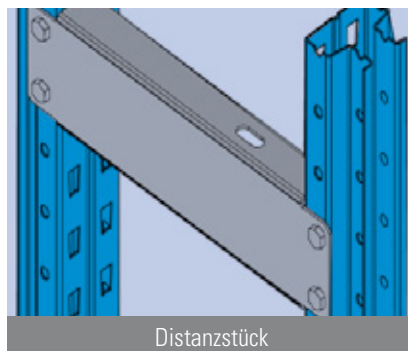

Distanzstück

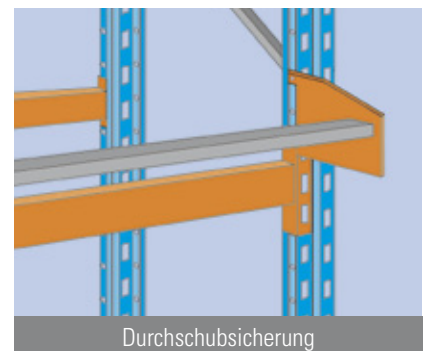

Durchschubsicherung

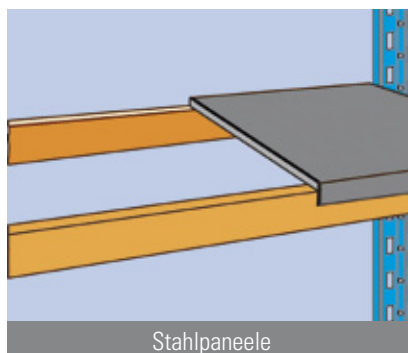

Stahlpaneele

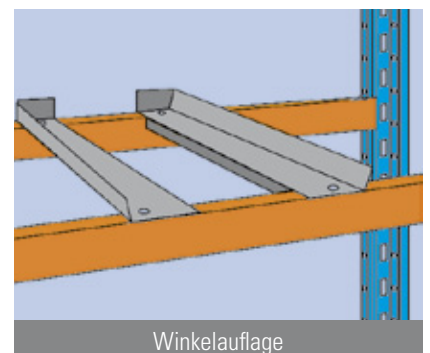

Winkelauflage



A Palettenregal-Rahmen

Typ	S 610	S 610	S 610	S 610	S 610	S 620	S 620
Rahmenhöhe (mm)	2000	2500	3000	3500	4000	4500	5000
Rahmentiefe (mm)				1100			
Art.-Nr.	1250759 6	1250760 6	1250761 6	1250762 6	1250763 6	1250764 6	1250765 6
Preis/€	91,-	108,-	124,-	141,-	158,-	167,-	188,-
Rahmentiefe (mm)				800			
Art.-Nr.	1250766 6	1250767 6	1250768 6	1250769 6	1250770 6	1250771 6	1250772 6
Preis/€	118,-	102,-	117,-	133,-	149,-	180,-	198,-

B Palettenregal-Holme

Typ	G 70 x 35	GN 85 x 40	GN 100 x 40	GNA 116 x 40	GNA 116 x 55
Tragkraft (kg)	1652	2250	1953	2465	3018
Länge (mm)	1800	1825	2700	2700	2700
Art.-Nr.	1250773 6	1250774 6	1250775 6	1250776 6	1250777 6
Preis/€	46,-	50,-	51,-	74,-	60,-



ohne Deko

C Palettenregal-Zubehör

Typ	Tiefenauflage		Winkelauflage		Bodenanker
	800	1100	800	1100	
Rahmentiefe (mm)	800	1100	800	1100	
Art.-Nr.	1250778 6	1250779 6	1250780 6	1250781 6	1250793 6
Preis/€	27,-	31,-	47,-	57,-	2,-
Typ	Durchschubsicherung		Rammschutz	Unterlegblech	
Breite (mm)	1825	2700	-	-	-
Höhe (mm)	-	-	320	-	-
Materialstärke (mm)	-	-	-	2	3
Art.-Nr.	1250782 6	1250783 6	1250784 6	1250791 6	1250792 6
Preis/€	31,-	39,-	29,-	3,-	3,-
Typ	Distanzschutz für Doppelregale				Stahlpaneele
Rahmentiefe (mm)	-	-	-	-	1100
Länge (mm)	200	300	400	500	-
Art.-Nr.	1250785 6	1250786 6	1250787 6	1250788 6	1250789 6
Preis/€	7,-	8,-	9,-	9,-	20,-

Kragarmregal

K1000

- bestehend aus Ständern mit angeschweißten Kragarmen
- Ständer IPE-Profil warmgewalzt
- Kragarme U-Profil
- Oberfläche RAL 5010 enzianblau
- Bodenverankerung durch mitgelieferte Schwerlastanker

Maßvarianten:

Ständerhöhe: 2000 mm
 Achsmaß: 1250 mm
 Kragarmlänge: einseitig: 500 mm
 doppelseitig: 2 x 500 mm
 Ständerfuß: einseitig: 500 mm
 doppelseitig: 2 x 500 mm
 Traglast/Arm: 200 kg
 Anzahl Arme: einseitig: 5 Stück
 doppelseitig: 10 Stück

Kragarmregal

K2000

- Kragarmregale zur Lagerung von Langgut
- Ständer und Kragarme aus warmgewalzten IPE-Profilen
- Kragarme werden verschraubt und sind im Raster von 100 mm verstellbar
- Kragarme mit angeschweißter 50 mm hoher Abrollsicherung

Maßvarianten:

Belastung/Ständer: bis 2500 kg/Seite
 Belastung/Arm: bis 700 kg/Arm
 Höhe: 2000/25000/3000/3500/400 mm
 Achsmaß: 750/1000/1250 mm
 Tiefe: 400/500/600/750 mm
 Verstellbereich: alle 100 mm
 Lieferzeit: 3 Wochen
 Standardfarbe: Ständer RAL 5010
 Arme RAL 2004

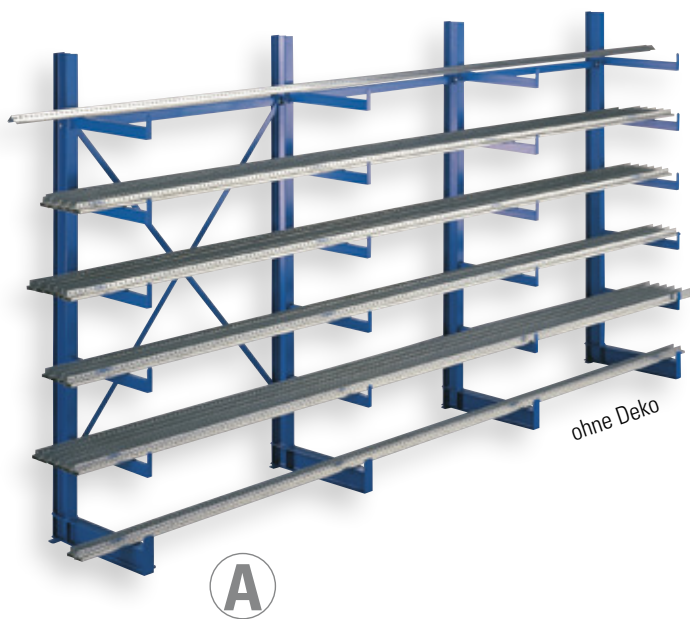

produktvorteil

- superschnelle Montage



mehr produkt

Sondermaße und Belastungen auf Anfrage.

A Kragarmregal K 1000

Länge (mm)	Bauart einseitig						Bauart doppelseitig					
	GR 1250	AR 1250	2500	3750	5000	6250	GR 1250	Ar 1250	2500	3750	5000	6250
Tragkraft je Arm (kg)	200	200	200	200	200	200	200	200	200	200	200	200
Tragkraft gesamt einschl. Fußebene (kg/Seite)	2400	1200	3600	4800	600	7200	2400	1200	3600	4800	6000	7200
Anzahl Ständer	2	1	3	4	5	6	2	1	3	4	5	6
Art.-Nr.	1250818 6	1250819 6	1250820 6	1250821 6	1250822 6	1250823 6	1250824 6	1250825 6	1250826 6	1250827 6	1250828 6	1250829 6
Preis/€	611,-	299,-	910,-	1.209,-	1.508,-	1.808,-	808,-	398,-	1.205,-	1.603,-	2.000,-	2.398,-

**B Kragarmregal K 2000**

Bauart	120				140			
Profil IPE								
Belastbarkeit (kg)	1820	1490	1230	1050	2500	1920	1600	1450
Regal- Höhe (mm)	2000	2500	3000	3500	2000	2500	3000	3500

Tiefe (mm)	400							
Art.-Nr.	1250836 6	1250837 6	1250838 6	1250839 6	1250856 6	1250857 6	1250858 6	1250859 6
Preis/€	204,-	245,-	286,-	327,-	227,-	273,-	319,-	364,-
Belastbarkeit (kg)	1490	1220	1040	850	2140	1810	1480	1300

Tiefe (mm)	500							
Art.-Nr.	1250841 6	1250842 6	1250843 6	1250844 6	1250861 6	1250862 6	1250863 6	1250864 6
Preis/€	208,-	249,-	290,-	331,-	233,-	278,-	324,-	370,-
Belastbarkeit (kg)	1260	1040	880	700	1910	1500	1100	980

Tiefe (mm)	600							
Art.-Nr.	1250846 6	1250847 6	1250848 6	1250849 6	1250866 6	1250867 6	1250868 6	1250869 6
Preis/€	213,-	254,-	295,-	336,-	234,-	284,-	330,-	376,-
Belastbarkeit (kg)	700	600	550	500	1450	1225	1000	905

Tiefe (mm)	750							
Art.-Nr.	1250851 6	1250852 6	1250853 6	1250854 6	1250871 6	1250872 6	1250873 6	1250874 6
Preis/€	220,-	261,-	302,-	343,-	247,-	292,-	338,-	384,-

C Kragarmregal K 2000, beidseitig

Bauart	120				140			
Profil IPE								
Belastbarkeit (kg)	1820	1490	1230	1050	2500	1920	1600	1450
Regal- Höhe (mm)	2000	2500	3000	3500	2000	2500	3000	3500

Tiefe (mm)	400							
Art.-Nr.	1250882 6	1250883 6	1250884 6	1250885 6	1250902 6	1250903 6	1250904 6	1250905 6
Preis/€	268,-	327,-	385,-	444,-	295,-	359,-	422,-	485,-
Belastbarkeit (kg)	1490	1220	1040	850	2140	1810	1480	1300

Tiefe (mm)	500							
Art.-Nr.	1250887 6	1250888 6	1250889 6	1250890 6	1250907 6	1250908 6	1250909 6	1250910 6
Preis/€	277,-	336,-	394,-	453,-	306,-	370,-	433,-	497,-
Belastbarkeit (kg)	1260	1040	880	700	1910	1500	1100	980

Tiefe (mm)	600							
Art.-Nr.	1250892 6	1250893 6	1250894 6	1250895 6	1250912 6	1250913 6	1250914 6	1250915 6
Preis/€	287,-	345,-	404,-	462,-	318,-	381,-	445,-	508,-
Belastbarkeit (kg)	700	600	550	500	1450	1225	1000	905

Tiefe (mm)	750							
Art.-Nr.	1250897 6	1250898 6	1250899 6	1250900 6	1250917 6	1250918 6	1250919 6	1250920 6
Preis/€	301,-	359,-	418,-	476,-	335,-	398,-	462,-	525,-

D Kragarme

Profil	T 40	U 50/25	U 50/38
Länge (mm)		400	
Belastung (kg)	130	360	700
Art.-Nr./1500	1250922 6	1250928 6	1250932 6
Preis/€	17,-	18,-	21,-
Länge (mm)		500	
Belastung (kg)	100	250	540
Art.-Nr./1500	1250923 6	1250929 6	1250933 6
Preis/€	18,-	20,-	23,-
Länge (mm)		600	
Belastung (kg)	85	170	440
Art.-Nr./1500	1250924 6	1250930 6	1250934 6
Preis/€	20,-	21,-	26,-
Länge (mm)	-	700	750
Belastung (kg)	-	100	330
Art.-Nr./1500	-	1250931 6	1250935 6
Preis/€	-	24,-	29,-

E Abrollsicke

Art.-Nr.	1250936 6
Preis/€	5,-

F Kreuzstrebe

Art.-Nr.	1250937 6
Preis/€	97,-

G Vorrichtung für Stahlbodenbefestigung

Art.-Nr.	1250938 6
Preis/€	4,-

H Horizontalverbinder

für Ständerabstand (mm)	750
Art.-Nr.	1250939 6
Preis/€	27,-

Spezialwerkstatt für Turbolader

Bei der Erweiterung seiner Lagerkapazität standen für das Unternehmen Turbo-Mot GmbH zwei Aspekte im Vordergrund: Eine möglichst große Lagerkapazität sowie eine attraktive Arbeitsplatzgestaltung.

Zur Verfügung stand hierfür allerdings nur die vorhandene Lagerfläche. Diese wurde bislang mit zwei Meter hohen Fachbodenregalen genutzt. Gemeinsam mit dem Kunden entwickelte KRAUS eine Lösung, die sowohl eine optimale Nutzung der vorhandenen Lagerflächen als auch eine attraktive Optik der Regalanlage implizierte.

Durch den Bau einer zweigeschossigen Regalanlage, basierend auf dem Stecksystem von KRAUS, wurde auf einer Grundfläche von rund 110 Quadratmetern eine Lagerfläche von 700 Quadratmeter geschaffen. Da die Turbolader nach ihrer Bearbeitung teilweise staubdicht verschlossen werden, wurden auch abschließbare Schränke in die Regalanlage integriert.

In und um die Anlage wurden mehrere Arbeitsplätze sowie ein Kleinteilelager mit optimalem Sortierungssystem integriert. Diese Konzeption ermöglicht nun eine schnellere und effizientere Auftragsabwicklung. Als besonderer Clou wurde zudem die komplette Anlage mit Vollblech-Rückwänden und Seitenwänden in den Hausfarben der Firma Turbo-Mot GmbH ausgestattet. Dadurch ist eine „rote Box“ entstanden, die den Mitarbeitern ein modernes Arbeitsumfeld bietet. Für die Firma Turbo-Mot GmbH ein wichtiges Argument bei der Gewinnung neuer Mitarbeiter und Auszubildender.





Projekt Spezialwerkstatt für Turbolader

Anforderung:

- Steigerung der Lagerkapazität in den vorhandenen Lagerflächen
- Realisierungsphasen
Planung und Umsetzung
- Objektdaten
 - 1.100 und Fachböden
 - Ordnungssystem durch Trennbleche, Scannerschienen etc.
 - Seitenteile und Rahmen in Hausfarbe
- Besonderheiten
 - 2-geschossige Anlage in der Hausfarbe rot mit umlaufender Abschlusskante in weiß
- Nutzen
 - Größere Lagerkapazität und schnellere Auftragsabwicklung durch zentrale Lage der Anlage



„Ein optimal auf die individuellen Bedürfnisse abgestimmter Werkstattarbeitsplatz unterstützt eine professionelle Arbeitsweise und hilft mit, Arbeitsplatz zu sparen.“

Wenn alle Werkzeuge griffbereit sind, der Tisch auf die richtige ergonomische Höhe eingestellt ist und die Arbeitsfläche in ihren Abmessungen der Werksaufgabe entspricht, geht alles gleich viel schneller und einfacher von der Hand.“





Unser Werkstatt-Sortiment bietet Antwort auf praktisch jedes Ordnungsproblem!

Unsere WERKSTATTEINRICHTUNG im Überblick:



flexible Werkbanksysteme

- für den professionellen Einsatz
- vielseitig kombinierbar
- große Auswahl an unterschiedlichen Arbeitsplatten und Schubladeneinteilungen



Mobile Raumsysteme

- Büroräume
- Meisterkabinen
- Aufenthaltsraum
- spezielle Kundenlösungen

Schubladenschränke cubio

- Raumwunder mit großem Lagervolumen
- vielseitig kombinierbar durch das Baukastensystem
- umfangreiches Zubehörprogramm

das zeichnet unsere Schubladenschränke cubio aus:

- 2-farbiges Gehäuse mit extrem hoher Stabilität
- hochbelastbare Führungssysteme
- serienmäßige Auszugssicherung
- hochwertiges Zentral-Schließsystem mit Wechselzylinder
- ergonomische Griffe mit Durchgriffmöglichkeit von oben und unten

Gehäuse

- einzigartiges, zweifarbiges Design: Seitenteile und Rückwand in lichtgrau; Deckel, Boden, Schubladen und Türen in Dekofarbe
- max. Tragfähigkeit: 1,5 Tonnen
- verstärkte Aufnahmeprofile für Schubladenführungen an den Korpusseiten (1,5 mm)
- durch Hutprofil verstärkter Deckel ab Schrankbreite 800 mm für eine hohe Biegefestigkeit/Belastbarkeit des Deckels
- hochwertiges Zentral-Schließsystem mit Wechselzylinder, serienmäßig verschieden schließend

Schubladenführung

- Einfachauszug (EA) mit 75 kg belastbar, Normallast
- Vollauszug (VA) mit 200 kg belastbar, Schwerlast 100 % Auszugsweg + 40 mm Überauszug
- hohe Stabilität
- verkantungsfreier Lauf
- Führungen mit Selbsteinzug, sicheres Schließen, kein ungewolltes Wiederaufspringen oder selbständiges Öffnen
- Beschriftung



Schubladen- und Bügelgriff

- ergonomischer Griff mit Durchgriffmöglichkeit von oben und unten
- hohe Biegefestigkeit durch weitere Befestigungspunkte bei größeren Breiten
- zusätzliche Schiebegriffe bei fahrbaren Schubladenschränken

Auszugssperre

- serienmäßig mit Sicherheits-Auszugssperre inkl. Ausfallschutz der Schubladen: zur Verringerung der Kippgefahr kann nur eine Schublade herausgezogen werden
- zusätzliche Einzelschubladensperre bei fahrbaren Schränken





Klares und durchgängiges Design mit moderner Farbkonzeption = einheitliches Erscheinungsbild im gesamten Betrieb

cubio System

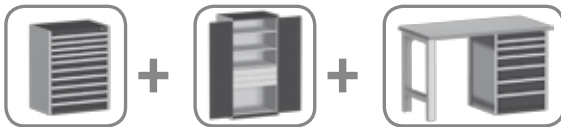

durchgängige Systemmaße –
formschlüssiges Kombinieren

Einheitliche und durchgängige Systemmaße

- formschlüssiges kombinieren einzelner Elemente

Modulares System

- Gestaltung der Inneneinteilung und Funktionen nach individuellen Bedürfnissen, jederzeit veränder- und anpassbar.

3D Planungsservice

Beratung - Planung - Lieferung - Montage - Alles aus einer Hand

Optional erhältlich



Ausstattung der Schränke mit Schubladen, Türen, Fachböden, Auszugstablaren



Türvarianten: Flügeltüren, Sichtfenstertüren, Schiebetüren, Rollläden



Werkbankfüße mit einstellbarer Höhe und fahrbar



verschiedene Arbeitsplattenqualitäten für den vielseitigen Einsatz

Farbkombinationen

Gehäuse:



RAL 7035 – lichtgrau

Deckel, Boden und Fronten:



RAL 5010 – enzianblau



RAL 7035 – lichtgrau



RAL 3004 – purpurrot



RAL 7016 – anthrazitgrau

Schubladenschränke - Höhe 900 x Tiefe 650 mm



6 Schubladen
 100
 100
 100
 150
 150
 200

Breite mm	Artikel-Nr. Normallastauszug	Preis/€
800	1060288 6	919,-
1050	1060289 6	1.092,-
1300	1060290 6	1.398,-

Breite mm	Artikel-Nr. Schwerlastauszug	Preis/€
800	1060291 6	1.084,-
1050	1060292 6	1.258,-
1300	1060293 6	1.564,-

- Höhe 1000 x Tiefe 650 mm



6 Schubladen
 100
 100
 150
 150
 200
 200

Breite mm	Artikel-Nr. Normallastauszug	Preis/€
800	1060294 6	934,-
1050	1060295 6	1.108,-
1300	1060296 6	1.414,-

Breite mm	Artikel-Nr. Schwerlastauszug	Preis/€
800	1060297 6	1.100,-
1050	1060299 6	1.273,-
1300	1060298 6	1.579,-

Systemschränke - Höhe 2000 x Tiefe 650 mm

Systemschränke - Höhe 2000 x Tiefe 650 mm



- 2 Flügeltüren
 - 1 Fachboden
 - 4 Innenschubladen mit Fronthöhe 125 mm
 - 1 Einlegeplatte aus Buche-Multiplex (Stärke 25 mm)

Breite mm	Artikel-Nr.	Preis/€
1050	1060319 6	1.316,-

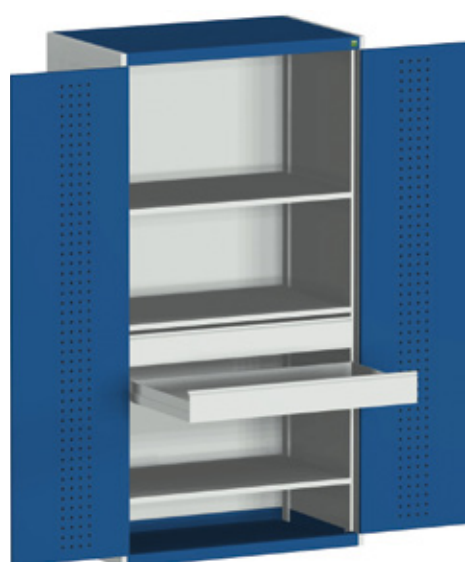

- 2 Flügeltüren
 - 3 Fachböden
 - 2 Innenschubladen mit Fronthöhe 125 mm

Breite mm	Artikel-Nr.	Preis/€
1050	1060320 6	1.120,-

Zubehör



Fachboden
 - Tragfähigkeit 100 kg

Breite mm	Artikel-Nr.	Preis/€
1050	1060321 6	41,80



Innenschubladen
 - Schublade zur individuellen Bestückung eines Leergehäuse
 - Normallastauszug 75 kg Tragkraft, Vollauszug
 - Farbe: Lichtgrau Ral 7035

Breite mm	Fronthöhe mm	Artikel-Nr.	Preis/€
1050	125	1060322 6	93,80
	175	1060323 6	98,90



Einlegeboden
 - ebene Fläche zum einfachen Be- und Entladen von Gegenständen
 - Farbe: lichtgrau RAL7035

Breite mm	Artikel-Nr.	Preis/€
1050	1060324 6	73,40



Rückwandpanels mit perfo Lochung
 - Montage hinter Fachboden, Innenschublade, Einlegeplatte aus Buche-Multiplex und Auszugstablar möglich
 - Einbauhöhe = Gehäusehöhe -100 mm
 - Montage auch einzelner perfo Panels möglich
 - Farbe: lichtgrau (RAL 7035)

für Breite mm	Plattenhöhe mm	Artikel-Nr.	Preis/€
1050	350	1060325 6	25,10
	400	1060326 6	26,30
	450	1060327 6	28,50



Systemwerkbenke - B 1500 x T 650 x H 840 mm

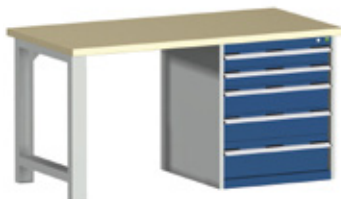

- Systemwerkbank**
- 1 Fußelement
 - 5 Schubladen mit Normallastauszug
- 100
100
150
150
200

Höhe mm	Typ	Artikel-Nr.	Preis/€
840	W-1577/11-2.34	1060263 6	987,00

Systemwerkbenke - B 1500 x T 750 x H 740-1140 mm



- Systemwerkbank**
- 2 höhenverstellbare Fußelemente
 - 3 Querstreben
 - 4 Schubladen mit Normallastauszug
- 75
75
150
200

Fußelement	Typ	Artikel-Nr.	Preis/€
einstellbar 740 - 1040	W-1577/11-2.8	1060306 6	1.069,-

Systemwerkbenke - B 2000 x T 650 x H 840 mm

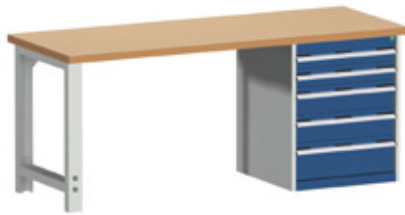

- Systemwerkbank**
- 1 Fußelement
 - 5 Schubladen mit Normallastauszug
- 100
100
150
150
200

Höhe mm	Typ	Artikel-Nr.	Preis/€
840	W-2077/11-2.34	1060264 6	1.044,00

Systemwerkbenke - B 2000 x T 750 x H 740-1140 mm



- Systemwerkbank**
- 2 höhenverstellbare Fußelemente
 - 3 Querstreben
 - 4 Schubladen mit Normallastauszug
- 75
75
150
200

Fußelement	Typ	Artikel-Nr.	Preis/€
einstellbar 740 - 1040	W-2077/11-2.8	1060307 6	1.139,-

Kastenwerkbenke - B 1500 x T 650 x H 840 mm



- Kastenwerkbank**
- 1 Sockel mit Niveaueausgleich
 - 3 Schubladen mit Normallastauszug
- 150
150
200

Höhe mm	Typ	Artikel-Nr.	Preis/€
840	KW-1578-2.22	1060308 6	897,00

Kastenwerkbenke - B 2000 x T 750 x H 840 mm

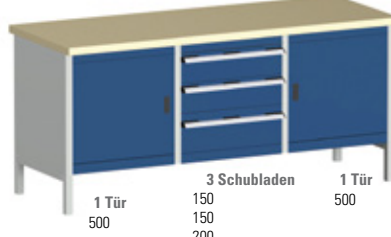

- Kastenwerkbank**
- 2 Flügeltüren Höhe 500 mm
 - 2 Fachböden
 - 3 Schubladen mit Normal lastauszug

Höhe mm	Typ	Artikel-Nr.	Preis/€
840	KW-2078-2.3	1060309 6	1.158,-

Zubehör



- Schraubstöcke**
- stahlgeschmiedete Schraubstöcke
 - gehärtete Backen und Amboss
 - serienmäßig mit 2 zusätzlichen Rohrspannbacken für sicheres Spannen von Rohren
 - Farbe: anthrazitgrau

Backenbreite mm	Artikel-Nr.	Preis/€
125	1060273 6	176,-
135	1060274 6	220,-



- Arbeitsplattenabschluss**
- aus mehrschichtig kreuzweise verleimten Buchenurnieren
 - vorbereitet zum stirnseitigen Verschrauben an Arbeitsplatten
 - der seitliche Abschluss kann links oder rechts angeschraubt werden

Abmessungen B x T x H mm	Artikel-Nr.	Preis €
1500 x 15 x 85	1060310 6	44,90
2000 x 15 x 85	1060311 6	53,00
15 x 750 x 85	1060312 6	53,30



- perfo Lochplatten**
- hohe Stabilität durch seitliche Umkantung
 - zusätzliche Verstärkungsprofile an der Rückseite

Abmessungen B x T x H mm	Artikel-Nr.	Preis/€
1486 x 457	1060313 6	57,50
1981 x 457	1060314 6	72,40



- Drehteller**
- Kipp-Klemmhebel zur einfachen Verstellung (360° Drehung möglich)
 - inkl. Befestigungsmaterial
 - Farbe: anthrazitgrau

für Schraubstock Backenbreite mm	Artikel-Nr.	Preis/€
125	1060315 6	61,70
135	1060316 6	73,40



- varioablage**
- stufenlos höhenverstellbar mit großer Sterngriffschraube
 - Farbe: lichtgrau (RAL 7035)

Abmessungen B x T x H mm	Artikel-Nr.	Preis/€
1500 x 300 x 230-345	1060317 6	176,-
2000 x 300 x 230-345	1060318 6	188,-



- perfo Seitenständer**
- zur Montage der Lochplatten
 - Verpackungseinheit: 2 Stück
 - Farbe: lichtgrau (RAL 7035)

Abmessungen B x T x H mm	Artikel-Nr.	Preis/€ /VE
26 x 318 x 318	1060113 6	40,70



cubio System



durchgängige Systemmaße
– formschlüssiges Kombinieren

Sortimente Trenn- und Steckwände

Breite 800 x Tiefe 650 mm



Anzahl Trennwände	Anzahl Steckwände	Fronthöhe der Schublade	Artikel-Nr.	Preis €
3	3	100/125 mm	1060334 6	56,10
		ab 150 mm	1060335 6	63,20

Breite 1050 x Tiefe 650 mm



Anzahl Trennwände	Anzahl Steckwände	Fronthöhe der Schublade	Artikel-Nr.	Preis €
5	7	100/125 mm	1060336 6	70,90
		ab 150 mm	1060337 6	81,10

Breite 1300 x Tiefe 650 mm

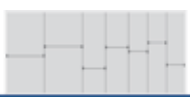

Anzahl Trennwände	Anzahl Steckwände	Fronthöhe der Schublade	Artikel-Nr.	Preis €
6	7	100/125 mm	1060338 6	79,60
		ab 150 mm	1060339 6	91,30

Sortimente Kleinteilekästen

Breite 800 x Tiefe 650 mm



Anzahl Kleinteilekästen	Fronthöhe der Schublade	Artikel-Nr.	Preis €
16	ab 100 mm	1060344 6	45,50

Breite 1050 x Tiefe 650 mm



Anzahl Kleinteilekästen	Fronthöhe der Schublade	Artikel-Nr.	Preis €
24	ab 100 mm	1060345 6	61,50

Breite 1300 x Tiefe 650 mm



Anzahl Kleinteilekästen	Fronthöhe der Schublade	Artikel-Nr.	Preis €
24	ab 100 mm	1060346 6	71,50

Beschriftungsset's



Beschriftungsset für Schubladen-Griffleisten, Kleinteilekästen und Einteilungsmaterial

- Dokumentvorlagen zur Beschriftung
kostenlos zum Download unter www.bott.de

Anti-Rutschmatten für Schubladen

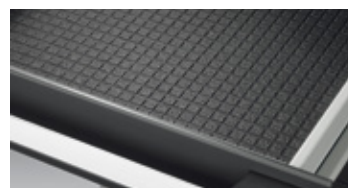

- Material: strapazierfähiges, reißfestes PES-Glasgarn-gewebe mit beidseitiger PVC-Beschichtung

Beschreibung	Artikel-Nr.	Preis/€
10 Bogen DIN A4 à 18 Streifen (Höhe 16 mm) für Schubladen-Griffleisten	1060341 6	14,80
10 Bögen DIN A4 à 40 Streifen (Höhe 7 mm) für Kleinteilekästen inkl. 30 Etikettenhalter	1060342 6	18,70
7 Steckwandabdeckungen inkl. 40 Streifen (Höhe 7 mm) für Steckwände	1060343 6	14,00

Breite mm	Tiefe mm	Artikel-Nr.	Preis/€
800	650	1060238 6	9,10
1050	650	1060240 6	11,50
1300	650	1060340 6	13,80



Arbeitsplatz-Systeme

Auf Wunsch bieten wir Ihnen auch individuelle Arbeitsplatz-Lösungen mit hoher Flexibilität.

Modulares System

Der modulare Aufbau bietet eine Fülle von systematischen und funktionalen Möglichkeiten. Der Anwendungsbereich reicht vom Einzelarbeitsplatz über Mehrplatzsysteme bis hin zu Montage- und Transportlinien. Alle Komponenten basieren auf Systemmaßen, auf die auch alle Zubehörelemente abgestimmt sind. Durch diesen großen modularen Baukasten werden Rüstzeiten minimiert, und ganze Montagelinien können jederzeit schnell, unter Verwendung vorhandener Elemente, an neue Arbeitsinhalte angepasst werden.

Ergonomie

Richtig geplante Arbeitsplätze vermeiden gesundheitliche Schäden. Sie vergrößern den Aktionsradius, fördern das Leistungspotenzial der Mitarbeiter und deren Motivation.

Produktivität

Etlche Beispiele aus der Praxis beweisen deutliche Produktivitätssteigerungen durch die Beschleunigung von Durchlaufzeiten und die Verringerung der Rüstzeiten. Übersichtlichkeit und Ordnung erleichtern die Montage. Standardisierte Komponenten erlauben griffgünstiges und ergonomisches Bereitstellen von Montagematerial, Hilfsmitteln und Werkzeugen.



Mobile Raumsysteme

Für den Innen- und Außenbereich – immer am richtigen Platz

Schützende Räume in Werkshallen und Arbeitsumgebungen müssen – je nach Notwendigkeit – schon mal den Standort wechseln. Kein Problem mit unseren Raumsystemen. Kurzfristig und ohne großen Aufwand sind sie da, wo sie gerade gebraucht werden.

Bauen mit System! Die vielfältigen Baukörper eignen sich in Grundriss, Maß und Ausstattung als:

- Büroräume
- Aufenthaltsräume
- Sanitärkabine
- Eingangskontrolle
- Parkwächterhaus
- Kassenhäuschen
- Pförtnerhaus
- Verkaufsraum
- Kiosk
- Wachhaus
- Inforaum
- Steuerstand



Baureihe A

Wirtschaftliche Raumlösung für den schnellen, kostengünstigen Einsatz.

Flexibles, jederzeit versetzbares Kabinensystem aus einer farbig beschichteten Aluminiumkonstruktion sowie Holzwerkstoffplatten 16 mm und Einlage aus Weichfaserplatten (Isolierung) für den Innenbereich. Einfache und schnelle Montage durch werkseitig vormontierte Blockelemente (53 mm Wandstärke). Formschönes Design.

Die Konstruktionen der Modellreihe A sind aus einem besonders montagefreundlichen Bausatzsystem zusammengestellt. Durch die leichte Konstruktion sind sie besonders transportgünstig und einfach zu versetzen.

 **montage**
Anlieferung zerlegt inkl. Aufbauanleitung

 **mehr produkt**
Fußboden, Schiebefenster, Elektro-, Heizungs- und Belüftungsinstallation, doppelwandige Ausführung

Baureihe B

Einfache Bausatzlösungen für Raumgewinn mit minimalem Aufwand

Entstehenden Raumbedarf kurzfristig abdecken! Eine einfache, schnelle und kostengünstige Methode ist das Aufstellen von Raumeinheiten der Modellreihe B. Ideal als Betriebsbüro, Besprechungs- oder Pausenraum. Universell einsetzbar, schlüsselfertig montiert!

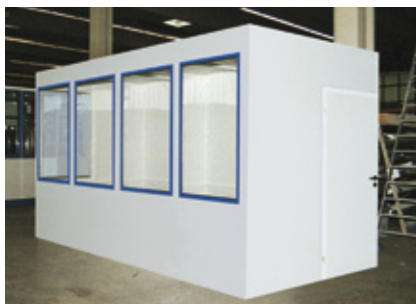

Einfache und problemlose Eigenmontage durch Steck- und Schraubverbindungen (alle Einzelteile können von Hand getragen werden). Variables Baukastensystem: Die Glas-Vollwandelemente und Türen können untereinander getauscht werden.





Baureihe R

Diese Modellreihe ist der Klassiker unter den mobilen Raumsystemen. Sehr stabile Stahl-/Glaskonstruktion im Baukastensystem aus einzelnen Elementen, fertig montiert kann jederzeit versetzt, verändert oder erweitert werden. Dazu können die Glas- und Vollwandelemente sowie die Türen untereinander getauscht werden. Die gesamte Stahlkonstruktion ist verzinkt und farbig beschichtet bzw. mit Zweikomponentenlack lackiert.

Die Wandelemente sind aus Isolierglas oder Stahlblech mit den klassischen Radien von 100 mm gefertigt. Die Wandverkleidungen sind aus beidseitig beschichteten Holzwerkstoffplatten (Weiß) und Isolierung aus Mineralfaserplatten.

Große Büroanlage Modellreihe R Sonder mit ca. 250 m² Bürofläche. Markante Optik durch die umlaufende Dachattika. Behindertengerechte Eingangsbereiche mit Windfang aus Glaselementen.



Doppelstöckige Ausführung der Modell R 14c, Meisterbüro (OG) und Aufenthaltsraum (EG) mit sanitären Anlagen. Decke des EG als Podest ausgebildet sowie Treppe aus Gitterrosten und Geländer.



Freundliche Verkaufsatmosphäre in einem Verkaufsraum der Modell R Sonder



Pförtnerhaus Modell R Sonder. Ausführung in Sonderlackierung und mit Schalterfenster.



Mobile Raumsysteme

für den flexiblen und vielseitigen Einsatz im Innenbereich

Schützende Räume in Werkshallen und Arbeitsumgebungen müssen – je nach Notwendigkeit – schon mal den Standort wechseln. Kein Problem mit unseren Raumsystemen. Kurzfristig und ohne großen Aufwand sind sie da, wo sie gerade gebraucht werden.

Bauen mit System! Die vielfältigen Baukörper eignen sich in Grundriss, Maß und Ausstattung als:

- Büroräume
- Aufenthaltsräume
- Sanitärkabine
- Eingangskontrolle
- Parkwächterhaus
- Kassenhäuschen
- Pförtnerhaus
- Verkaufsraum
- Kiosk
- Wachhaus
- Inforaum
- Steuerstand

Baureihe W Innenaufstellung

Die Modellreihe W aus dem Baukasten bietet Ihnen neben den Standardlösungen viele freie Gestaltungsmöglichkeiten.

Zwei-, drei-, vier- oder mehrseitige Räume, auf Stahlbau-Bühnen erhöht oder in doppelstöckiger Ausführung. Jede Raumgröße ist möglich. Freistehend, angebaut oder hochgestellt. Maßgeschneidert für Ihren Bedarf.



montage
Anlieferung zerlegt inkl. Aufbauanleitung

mehr produkt
Fußboden, Schiebefenster, Elektro-, Heizungs- und Belüftungsinstallation, doppelwandige Ausführung

Hallenbüro Modell Wz Sonder

6.090 x 5.045 x 2.700 mm

Aufstellung im Innenbereich mitten in der Fertigung. Für den Transport in zwei Einheiten geteilt.



Verkaufspavillon Modell Wz 10

5.045 x 2.045 x 2.680 mm



mehr produkt

Wir planen Ihr Raumsystem nach Ihren spezifischen Anforderungen

Baureihe W Außenaufstellung

Wetterfeste, formschöne und funktionale Konstruktionen – flexibel und vielseitig einsetzbar.

Die Modellreihe W bietet von der einfachen Standardlösung bis hin zur ganz individuell geplanten Ausführung alle Möglichkeiten.



Verkaufspavillon Modell Wz ISO Sonder

0.000 x 0.000 x 0.000 mm Ausführung mit Dachüberstand und Großflächigen Schaufenstern durch Wandelemente aus Kunststoffprofilen.



Raumeinheit Modell Wz 12b

3.045 x 2.045 x 2.750 mm (lichte Höhe 2.500 mm). Ausführung mit Lüftungsschieber, Fußbodenelemente und Drehklipfenster.



Hallenbüro Modell Wz Sonder

6.090 x 5.045 x 2.700 mm Aufstellung im Innenbereich mitten in der Fertigung. Für den Transport in zwei Einheiten geteilt.



Unsere Bestseller Ihr Vorteil!



Handhubwagen

Spitzenqualität zum Top-Preis

- leicht rollender Transport von Lasten bis 2500 kg
- sehr wendig und einfach zu manövrieren
- besonders strapazierfähiger Stahlrahmen
- wartungsfreie Hydraulik
- Hebel mit 3 Funktionen: Heben – Neutral – Senken



Tandemgabelrollen mit Anlaufrolle



Handhubwagen Typ DB, BF

Typ	DB	BF
Tragkraft (kg)	2000	2500
Gabellänge (mm) (L)	1150	1150
Breite der Gabeln (mm) (W)	550	550
Hebehöhe (mm) (H1-H2)	75 - 190	85 - 200
Lenkeinschlag	190°	210°
Eigengewicht (kg)	55	75
Farbe	gelb	gelb
Lenkräder-ø (mm) (A)	160	200
Lenkräder Ausführung	Vollgummi	Vollgummi
Gabelrollen-ø (mm) (B)	70	80
Gabelrollen Ausführung	Nylon Doppelrollen	Polyurethan Doppelrollen
Art.-Nr.	1200004 5	1200003 5
Preis/€	225,-	245,-

Stahlrohr-Kistenrodell mit Gleitschutz

- aus geschweißtem Stahlrohr ø 25 mm pulverbeschichtet RAL 6000
- Bereifung: Luft ø 260 x 85 mm mit Rollenlager
Vollgummi ø 250 x 50 mm mit Kugellager

Kistenrodell
111BSL/111BSV



Kistenrodell

Typ Luft/Vollgummi	111BSL/111BSV
Beschreibung	Kistenrodell mit breiter Schaufel, Radschutz, Gleitkufen
Tragkraft (kg)	300
Abmessung (mm)	1320 x 490
Schaufelgröße (mm)	480 x 300
Eigengewicht (kg)	16
Art.-Nr. Luft	920002 5
Preis/€	219,30
Art.-Nr. Vollgummi	920011 5
Preis/€	239,80

Elektro-Deichselhubwagen E-BF

Mitgängergeräte mit 1,5 t Tragfähigkeit - als DC-Modelle

Die Deichselhubwagen der E-BF-Reihe sind wirtschaftlich, effizient und wartungsfreundlich. Das Heben, Senken und Fahren wird elektronisch gesteuert. Besonders das Modell E-BF überzeugt durch seine sehr kompakte Bauweise und seine Wendigkeit und Agilität. Er hat ein geringes Eigengewicht und somit der ideale Mitnahme-Deichselhubwagen auf dem LKW.

Modell E-BF



Elektro-Deichselhubwagen E-BF

Ausführung	E-BF
Traglast (kg)	1500
Hubbereich (mm)	85-200
Gabelmaße (mm)	1150/180/60
Gabelaußenabstand (mm)	560
Gesamtabmessungen (mm)	1700x565
Arbeitsgangbreite (quer) (mm)	1930
Wenderadius (mm)	1475
Fahrtgeschwindigkeit (km/h)	3,5/4,0
Hubgeschwindigkeit (mm/s)	25/30
Fahrmotor (kW)	0,65 (DC)
Hubmotor (kW)	0,8 DC
Batteriekapazität (V/Ah)	2x12V/65Ah
Ladegerät (V/A)	12/8 (intern)
Eigengewicht (kg)	205
Merkmale	DC Antrieb
Art.-Nr.	1370039 5



„Bei uns haben Sie jederzeit
**Ihren persönlichen
Ansprechpartner.**“

Tel.: +43(0)463/38 60



Ing. Mag. Dieter Wagner
Geschäftsführer

DW-14, dieter.wagner@kraus.co.at



Ing. Meinhard Schuschu
Maschinenbautechniker
Leitung Vertriebsinnendienst
Profi für Transport und Hubtische

DW- 25, meinhard.schuschu@kraus.co.at



Ing. Lukas Hornbogner
Maschinenbautechniker
Vertriebsinnendienst
Profi für Transport und Hubtische

DW-52, lukas.hornbogner@kraus.co.at



Filipp Goldin
Technischer Vertrieb
Profi für Fördertechnik

DW- 15, filipp.goldin@kraus.co.at



Petra Schön
Profi für Transport,
Lager & Betrieb

DW-31, petra.schoen@kraus.co.at



Christian Scherngell
Ihr persönlicher
Berater vor Ort

+43 (0)664/14 33 272, christian.scherngell@kraus.co.at



Sabine Schandl
Profi für Transport,
Lager & Betrieb

DW-30, sabine.schandl@kraus.co.at



Ing. Martin Zwetti
Ihr persönlicher
Berater vor Ort

+43 (0)664/88 611 838, martin.zwetti@kraus.co.at



KRAUS Betriebsausstattung und Fördertechnik GmbH

Tel.: +43(0) 463/3860 - 68
Fax +43(0) 463/3860 - 69
office@kraus.co.at

Sattnitzgasse 69
9020 Klagenfurt am Wörthersee
www.kraus.co.at